

مِيزَةُ الْآلِ وَالْأَصْحَابِ



السلسلة الخامسة: الناشئة في رحاب الآل والأصحاب (١)

# طالب الابتدائي في رحاب الآل والأصحاب

إعداد

نجيب خالد العامر

إشراف وتنفيذ

مركز البحوث والدراسات بالمبرة

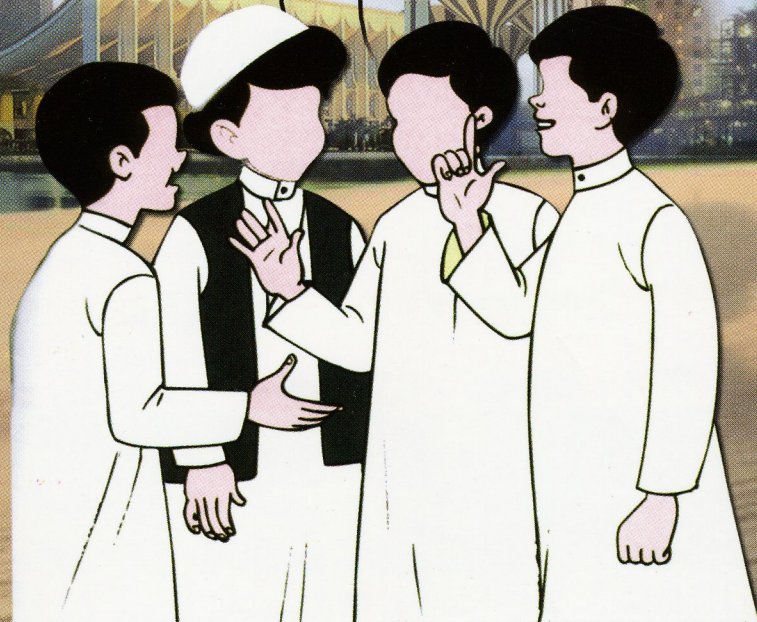

الطبعة الأولى

١٤٢٨ هـ / ٢٠٠٧ م

اللهم اجمع كلمة المسلمين  
اللهم وفق مبرة الآل والأصحاب  
لتحقق رسالتها  
اللهم ألف على خير قلوبنا  
اللهم اشهد أني أحب جميع المسلمين

فهرسة

مكتبة الكويت الوطنية أثناء النشر

239.8 العامر، نجيب خالد

طالب الإبتدائي في رحاب الآل والأصحاب / نجيب خالد العامر، إشراف  
مركز البحوث والدراسات بالمبرة - ط 1 - الكويت: مبرة الآل والأصحاب 2007  
32ص - 24سم - (سلسلة الناشئة في رحاب الآل والأصحاب، 1)  
ردمك: 9 - 3 - 652 - 99906 - 978

1 - أهل بيت الرسول

3- السيرة النبوية - أهل البيت

2 - الصحابة والتابعون

4 - زوجات النبي

5 - الأطفال في الإسلام

أ. العنوان

ب. السلسلة

رقم الإيداع: 2007/274

ردمك: 9 - 3 - 652 - 99906 - 978

بِسْمِ اللَّهِ الرَّحْمَنِ الرَّحِيمِ

الحمد لله وحده لا شريك له والصلاة والسلام على محمد بن عبدالله وعلى آله وصحبه أجمعين وبعد..  
فإن مبرة الآل والأصحاب تتشرف أن تقدم هذا الإصدار الجديد الذي يخص أبناءنا الصغار امتداداً للخط الذي انتهجته المبرة تحت شعار "آل البيت والصحابة... محبة وقرابة" وتكريساً لهذا المفهوم، وغرساً لحب ذلك الجيل الطاهر الطيب من الآل والأصحاب في نشئ الأمة، بالإضافة إلى كونها حماية لهم منذ الصغر من التأثير بأي من الشبهات والنعرات الطائفية التي لا يستفيد منها إلا أعداء الإسلام.  
وهذا الإصدار يعد الأول من نوعه في المكتبة الإسلامية بالتعاون مع الأستاذ الفاضل نجيب خالد العامر.  
والمبرة ترحب بمساهمات كل الأخوة والأخوات أصحاب الاهتمام في هذا المجال من الإصدارات الموجهة للنشئ.  
ولا تستغني مبرتكم عن مقترحاتكم وآرائكم فيما يصب في خدمة الإسلام وأهله  
وفق الله الجميع لما يقرب منه..

إخوانكم وأخواتكم

في مبرة الآل والأصحاب

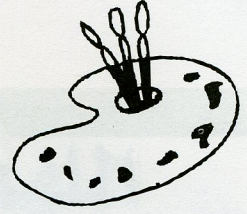

لَوْن/لوني العبارات التالية

أنا موحد لله

أشهد أن لا إله إلا الله

أعبد الله ولا أشرك به شيئاً

الله بديع السموات والأرض

الله ربي هو رازقنا جميعاً

سبحانك لا إله إلا أنت

سبحان الله والحمد لله

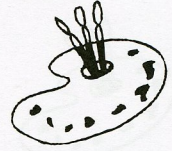

لَوْن/لوني الأشكال  
والعبارات التالية

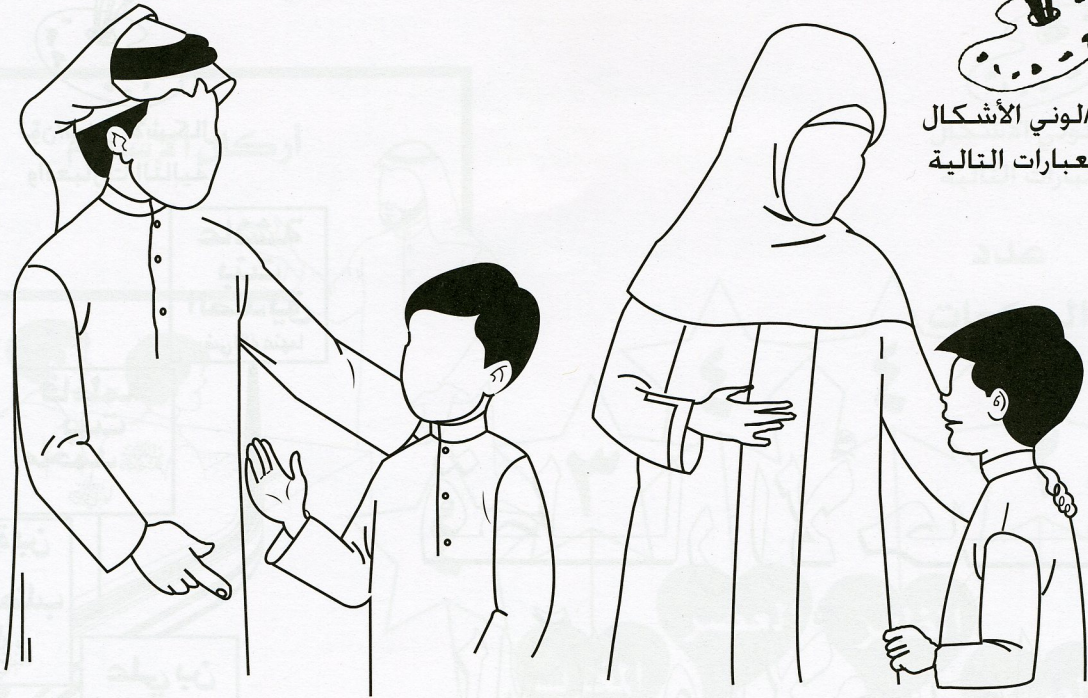

اللهم احفظ أمي وأبي

اللهم بارك فيهما

اللهم بارك في عمرهما

اللهم ارزقهما الجنة

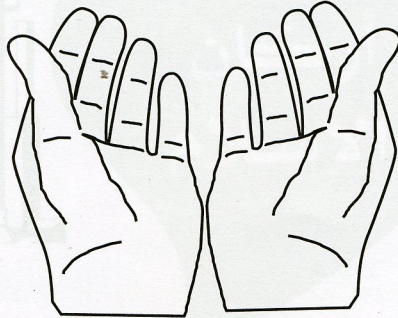

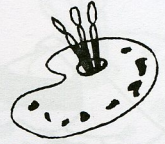

لوّن لوني الأشكال  
والعبارات التالية

# قطار الأحياب للأول والأصحاب

عائشة  
بنت  
الصديق  
رضي الله عنهما

فاطمة  
بنت  
محمد  
رضي الله عنهما

حمزة بن  
عبد المطلب  
رضي الله عنه

علي بن  
أبي طالب  
رضي الله عنه

عثمان بن  
عفان  
رضي الله عنه

عمر بن  
الخطاب  
رضي الله عنه

أبو بكر  
الصديق  
رضي الله عنه

المحطة

مدرسة  
محمد  
صلى  
الله  
عليه  
وآله  
وسلم

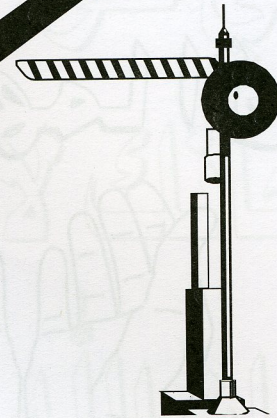

## أركان الإسلام



لَوْن/لوني الأشكال  
والعبارات التالية

عدد

الركعات



من هنا هاجر النبي

صلى الله عليه وآله وسلم

ومعه صاحبه أبو بكر الصديق

رضي الله عنه



المسلم الصغير يعرف  
ويلوّن المسجد الحرام  
والكعبة المشرفة

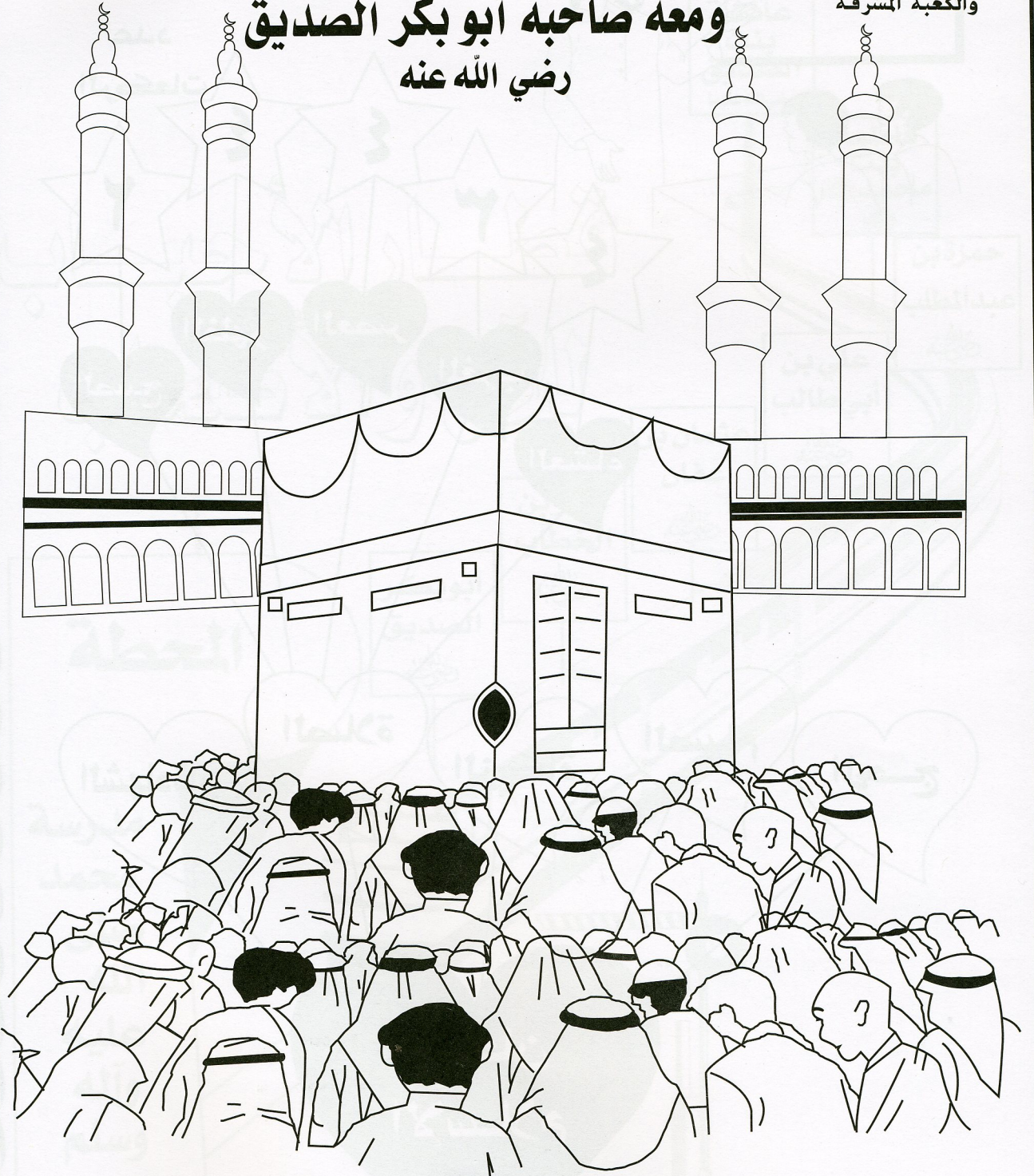

المسجد الحرام



سارع إلى حجز مقعدك  
في سماء المجد والعلواء

# المسلم الصغير يحلق في السماء



لون/لوني الأشكال التالية



الخطوط الجوية للآل والأصحاب



الافتداء بأخلاق  
آل البيت  
والصحابة



الترضي على  
أمهات  
المؤمنين



حب آل البيت  
والصحابة



التقارب والتآلف  
مع إخواني في  
الإسلام



معرفة حقوق آل  
البيت والصحابة  
علي



### ما قصة عمر و حيدر

عمر و حيدر صديقان في الصف الرابع (أ) في مدرسة علي بن أبي طالب الابتدائية للبنين، يحبان بعضهما البعض، كما إن جميع التلاميذ يحبونهما لتفوقهما وأخلاقهما العالية ولكن في صفهما أحد التلاميذ أخذته الغيرة والحسد منهما وذلك بسبب تفوقهما ومحبة التلاميذ لهما. وهذا التلميذ اسمه غضبان، ويحاول غضبان أن يفرق بينهما.

نحن الآن في المدرسة، رن الجرس معلناً عن انتهاء الحصة الثالثة، خرج التلاميذ متوجهين إلى مقصف المدرسة، ففكر غضبان في حيلة.. فبينما عمر و حيدر ذاهبان إلى المقصف، وهما يتحدثان مع بعضهما بحديث ودي يتسم كل منهما في وجه أخيه، إذ رمى غضبان قشر الموز أمام عمر، وإذ يزلق عمر ويسقط على الأرض، ويصاب برضوض، فما كان من حيدر إلا أنه أسرع وأمسك بيد عمر وأقامه وأسنده على كتفه وذهب به إلى عيادة المدرسة... عالج الطبيب عمر وبدأت حالته تتحسن تدريجياً.. عمر و حيدر لم يعلما من رمى بقشر الموز.

بعد أيام حان وقت الاختبارات. قبل اختبار الرياضيات التقى عمر و حيدر في منزل عمر وكان عمر متميزاً في الرياضيات فساعد حيدر في حل المسائل الصعبة.. وفي اليوم التالي قدما الاختبار بكل يسر وسهولة.

قبل اختبار العلوم، ذاكر عمر و حيدر في منزل حيدر وكان حيدر متميزاً في مادة العلوم، فساعد عمر في شرح بعض التجارب الصعبة، وفي اليوم التالي قدما الاختبار بكل يسر وسهولة وبتوفيق من الله تعالى قدما جميع الاختبارات بسهولة ويسر.

وفي يوم السبت وزع المعلم الشهادات، وإذ بعمر و حيدر قد حصلا على الامتياز في جميع المواد، ففرحا فرحاً شديداً وتعانقا وهنأهما التلاميذ على تفوقهما، أما غضبان فقد رسب في الرياضيات والعلوم واللغة الانجليزية، فحزن حزناً شديداً.. وذهب إلى عمر و حيدر، وهنأهما على النجاح والتفوق وقال لهما: أنا الذي رميت قشر الموز الذي انزلق به عمر، وإني نادماً أشد الندم لأنني كنت أحسدكما ونتيجة لهذا الحسد لم يوفقني الله.. فكرهني التلاميذ لسوء أخلاقي كما أنني رسبت في ثلاث مواد، وكنت أجهد نفسي في أن أفرق بينكما فأبث الكذب للتلاميذ حتى يكرهونكما ولكن التلاميذ كانوا متيقظين لدسائسي ومكري فلم يروا منكما إلا الصدق والإخلاص والمحبة لهذا رجع كذبي وحسدي علي وصدق الله إذ يقول ﴿ولا يحيق المكر السيء إلا بأهله﴾.

أَخَوِيَّ عمر وحيدر: أكرر ندمي وأعاهد الله بأنني لن أتعرض لكما بل أتعامل معكما كإخوان و لا أكن لكما إلا كل محبة ومودة.. ثم سلم عليهما وعانقهما.. فقال عمر: يا غضبان لقد عفوت عنك وأنت الآن صديق عزيز علينا، والآن لنكن يداً واحدة متماسكة نسعى لرضا الله ونتعاون لبناء وطننا الغالي.  
وقال حيدر لغضبان مثل ما قال أخاه عمر.

### • ضع علامة (✓) أو (X)

- (١) عمر وحيدر في المرحلة المتوسطة ( )
- (٢) جميع التلاميذ يحبون عمر وحيدر إلا غضبان ( )
- (٣) كان عمر متفوقاً في مادة العلوم ( )
- (٤) رمى غضبان قشر البرتقالة فانزلق عمر ( )
- (٥) لم ينجح غضبان في التفريق بين عمر وحيدر ( )

### • اختر الإجابة الصحيحة:

- (١) عمر وحيدر في الصف الرابع الابتدائي (أ - ب - ج).
- (٢) كان حيدر موهوباً في مادة (الرياضيات - اللغة الانجليزية - العلوم).
- (٣) الذي انزلق بقشر الموز (غضبان - عمر - حيدر).
- (٤) عمر وحيدر (لم يسامحا - طردا - سامحا) غضبان.
- (٥) يجب أن (نقترب - نبتعد - نرضى) بالحسد والغيرة.

### • ضع في الفراغ الكلمة المناسبة:

- (١) كان ..... و ..... متحابين
- (٢) الفرصة بعد الحصة.....
- (٣) اسم مدرسة عمر وحيدر ..... الابتدائية.
- (٤) ندم ..... على رميه قشر الموز.
- (٥) يجب على المسلم أن يبتعد عن الغيرة و .....

• صل بين العمود (أ) وما يناسبه من العمود (ب)

(أ) (ب)

(١) كان عمر وحيدر ( ) الأخلاق العالية

(٢) الحسد والغيرة عمل ( ) متحابين

(٣) الناس يحبون المسلم ذا ( ) لا يحبه المسلم

(٤) التعاون طريق ( ) الناس

(٥) المسلم لا يؤذي ( ) بناء المجتمع

• لون هذه الجمل بألوان مختلفة (وذلك بأن يكون لكل جملة لون مميز يوصلها عن السابقه):

عمر و حيدر متحابان

الإسلام يدعو إلى الأخلاق العالية

اللهم اجعلنا متحابين

التعاون طريق لبناء النجاح

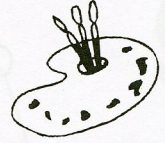

لَوْنُ/لَوْنِي الأشكال التالية



# المسلم الصغير يبحث عن كلمة السر

■ ظلل الكلمات الآتية أفقياً فقط.

يبقى عندك ١٢ حرفاً ، اجمعها في ثلاث مقاطع فتصبح  
اسم لأحد الخلفاء الراشدين رضي الله عنهم

قال رسول الله صلى الله عليه وآله وسلم  
« كونوا عباد الله إخواناً »

ق	ا	ل	ر	س	و	ل	أ	ب
ا	ل	ل	ه	ص	ل	ى	و	ب
ا	ل	ل	ه	ع	ل	ي	ه	ك
و	آ	ل	ه	و	س	ل	م	ر
ك	و	ن	و	ا	ع	ب	ا	د
ا	ل	ل	ه	ا	ل	ص	د	ي
!	خ	و	ا	ن	ا	ق		

رضي عنه  
رضي الله

إسم الخليفة

# الآل و الأصباب



لوّن/لوني الأشكال التالية

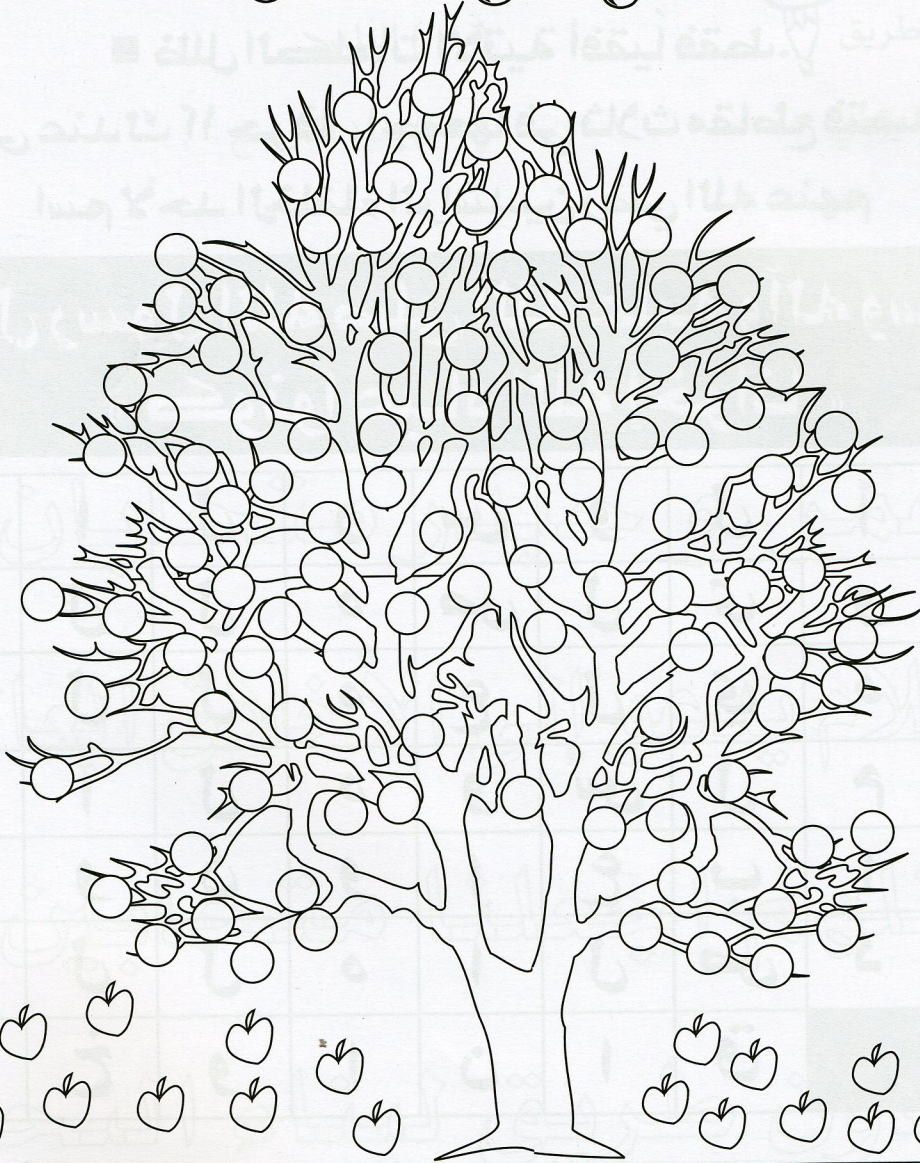

ثمار  
الأخوة

ثمار  
التعاون

ثمار  
الصداقة

ثمار  
المحبة



لوّن/الوني الأشكال  
التالية



# أنا أحاور أمي وأبي

أنا

اذكري لي أسماء  
بعض آل بيت نبينا  
محمد صلى الله عليه وآله وسلم

أنا

اذكري لي أسماء  
بعض صحابة رسول  
الله صلى الله عليه وآله وسلم

أبي

\_\_\_\_\_

\_\_\_\_\_

\_\_\_\_\_

أمي

\_\_\_\_\_

\_\_\_\_\_

\_\_\_\_\_

أنا

ما واجبي نحوهم؟

أنا

ما واجبي نحوهم؟

أبي

\_\_\_\_\_

\_\_\_\_\_

\_\_\_\_\_

أمي

\_\_\_\_\_

\_\_\_\_\_

\_\_\_\_\_

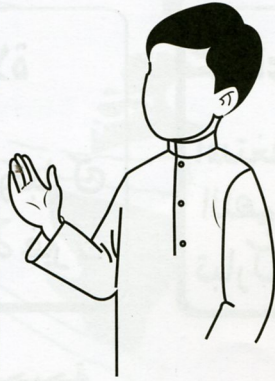

## دُعائِي فِي اليَوْمِ وَالليْلَةِ

### دعاء الصباح

اللهم إني أسألكِ علماً نافعاً  
ورزقاً طيباً وعملاً متقبلاً

### دعاء الاستيقاظ من النوم

الحمد لله الذي أحيانا بعد  
ما أماتنا واليه النشور

### دعاء الخروج من الحمام

غفرانك

### دعاء دخول الحمام

بسم الله اللهم أعوذ  
بك من الخبث والخبائث

### دعاء بعد الوضوء

أشهد أن لا إله إلا الله وأشهد  
أن محمداً عبده ورسوله

### دعاء قبل الوضوء

بسم الله

### دعاء لبس الثوب

الحمد لله الذي كساني هذا الثوب ورزقنيه من غير حول مني ولا قوة

### دعاء الانتهاء من الصلاة

استغفر الله استغفر الله استغفر الله استغفر  
اللهم، أنت السلام ومنك السلام،  
تباركت يا ذا الجلال والإكرام

### دعاء استفتاح الصلاة

سبحانك اللهم وبحمدك وتبارك  
اسمك وتعالى جدي ولا اله غيرك

\* جميع الأدعية محققة وصحيحة



النبي صلى الله عليه وآله وسلم وصاحبه (أبو بكر الصديق) رضي الله عنه



ليلة الهجرة في غار ثور



لقن/لوني الرسومات  
والأشكال التالية



إِلَّا تَتَصَرَّوهُ فَقَدْ نَصَرَهُ اللَّهُ إِذْ أَخْرَجَهُ الَّذِينَ كَفَرُوا ثَانِي اثْنِينَ إِذْ هُمَا فِي الْغَارِ إِذْ يَقُولُ لِصَاحِبِهِ لَا تَحْزَنْ إِنَّ اللَّهَ مَعَنَا، سورة التوبة آية ٤٠،

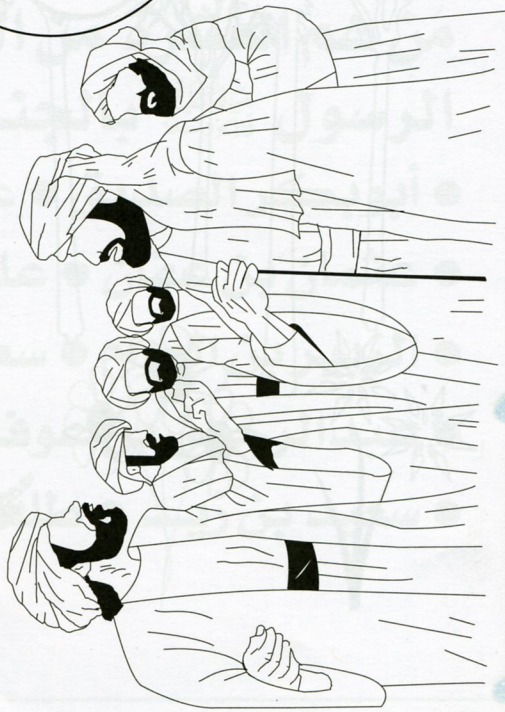

# أمهات المؤمنين

رضي الله عنهن

## زوجات الرسول

صلى الله عليه وآله وسلم

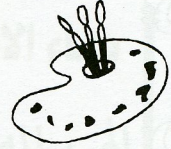

لَوْنِ/الونى الأشكال التالية

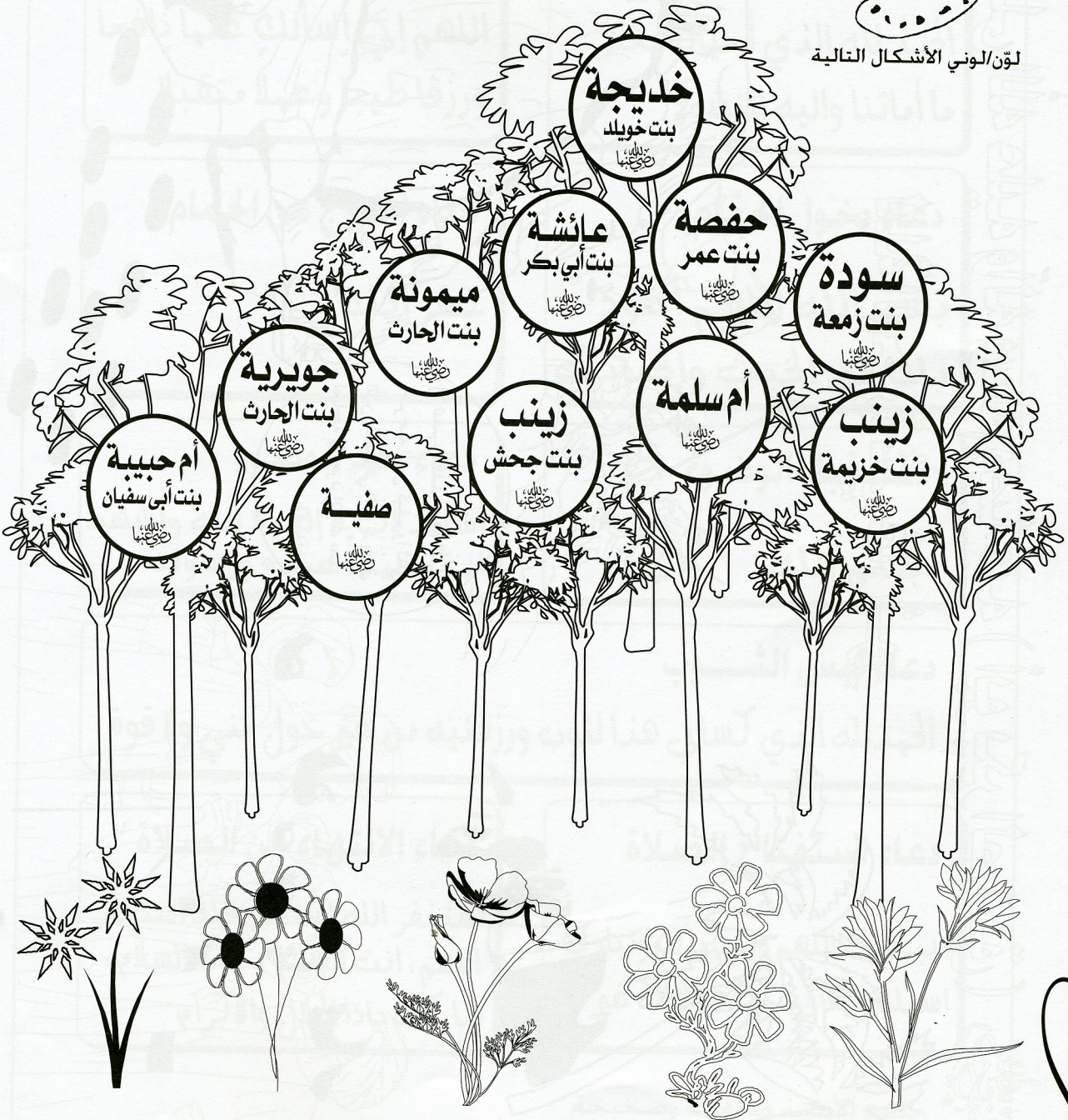

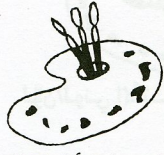

لون/الوني الأشكال التالية

# المسلم الصغير يسأل أهل العلم



مَنْ هُمْ أَبْنَاءُ وَبَنَاتُ الرَّسُولِ ﷺ وَالرَّوَسَّةِ؟

- القاسم • عبدالله • إبراهيم
- رقية • أم كلثوم • زينب
- فاطمة (رضي الله عنهم أجمعين)



مِنْ أَحْفَادِ الرَّسُولِ ﷺ وَالرَّوَسَّةِ؟

- الحسن • الحسين • أم كلثوم
- زينب الكبرى • أمامة • عبدالله

بِإِذْنِ اللَّهِ  
رَضِيَ اللَّهُ عَنْهُمْ

مَنْ هُمُ الْعَشْرَةُ مِنَ الصَّحَابَةِ الَّذِينَ بَشَّرَهُمُ  
الرَّسُولُ ﷺ وَالرَّوَسَّةُ بِالْجَنَّةِ فِي حَدِيثٍ وَاحِدٍ؟

- أبوبكر الصديق • عمر بن الخطاب
- عثمان بن عفان • علي بن أبي طالب
- الزبير بن العوام • سعد بن أبي وقاص
- عبدالرحمن بن عوف • أبو عبيدة بن الجراح
- سعيد بن زيد • طلحة بن عبيدالله.



بِإِذْنِ اللَّهِ  
رَضِيَ اللَّهُ عَنْهُمْ



لَوْنُ/لَوْنِي الأشكال التالية

# المسلم الصغير

## يحب أن يسمع ويرى ويدعو

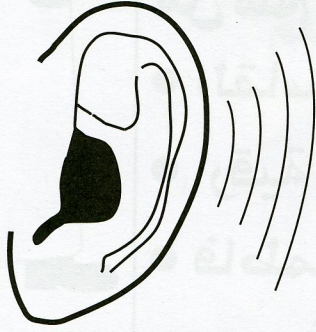

المسلم الصغير  
يحب أن يسمع

- قال الرسول صلى الله عليه وآله وسلم :  
أبو بكر في الجنة وعمر في الجنة  
وعثمان في الجنة وعلي في الجنة.
- الحسن والحسين سيديا شباب أهل الجنة
- بشروا خديجة ببيت في الجنة.

المسلم الصغير  
يحب أن يرى

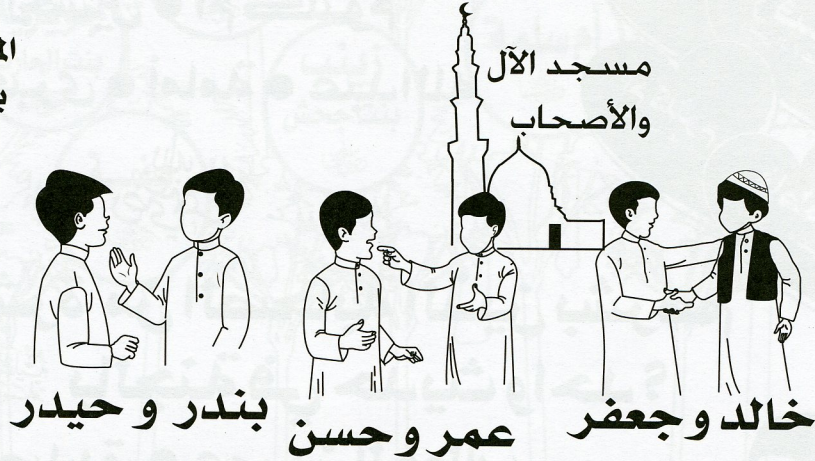

اللهم اشهد أني أحب آل بيت نبيك محمد الأ طهار  
اللهم اشهد أني أحب أصحاب نبيك محمد الأخيار  
اللهم لا تجعل في قلبي كرها للمسلمين  
اللهم اجعلنا متحابين فيك  
اللهم ألف على الخير قلوبنا  
اللهم اجمع بين أمة محمد صلى الله عليه وآله وسلم



المسلم الصغير  
يحب أن يدعو

## تواريخ وأرقام تهم المسلم الصغير

### ضع خطأً تحت الإجابة الصحيحة:

- (١) عدد أشواط الطواف حول الكعبة (٧ - ٨ - ٩) أشواط.
- (٢) عدد أركان الإسلام (٤ - ٥ - ٦) أركان.
- (٣) عدد الأولاد الذكور أبناء الرسول ﷺ (٢ - ٣ - ٤) أولاد.
- (٤) عدد بنات الرسول ﷺ (٤ - ٥ - ٦) بنات.
- (٥) عدد الخلفاء الراشدين (٤ - ٥ - ٦) خلفاء.
- (٦) خلق الله (٧ - ٨ - ٩) سموات.
- (٧) مجموع ركعات الصلوات الخمس (١٦ - ١٧ - ١٨) ركعة.
- (٨) عدد أمهاتنا زوجات الرسول ﷺ (١٠ - ١١ - ١٢) زوجة.
- (٩) عدد الأشواط عند السعي بين الصفا والمروة (٦ - ٧ - ٨) أشواط.
- (١٠) تعدل الصلاة في المسجد الحرام (١٠٠٠٠ - ١٠٠٠٠٠ - ١٠٠٠٠٠٠) صلاة فيما سواه.
- (١١) تعدل الصلاة في مسجد الرسول ﷺ (١٠٠٠ - ١٠٠٠٠ - ١٠٠٠٠٠٠) صلاة فيما سواه.
- (١٢) عدد أولاد علي بن أبي طالب من السيدة فاطمة رضي الله عنها (٢ - ٣ - ٤) أولاد.
- (١٣) عدد بنات علي بن أبي طالب من السيدة فاطمة رضي الله عنها (٢ - ٣ - ٤) بنات.
- (١٤) عدد أشهر السنة الهجرية (١١ - ١٢ - ١٣) شهر.
- (١٥) ترتيب شهر رمضان المبارك بين أشهر السنة الهجرية هو شهر (٩ - ١٠ - ١١).
- (١٦) تاريخ عيد الفطر السعيد (١ - ٢ - ٣) شوال.
- (١٧) تزوج الرسول ﷺ السيدة خديجة وعمره (٢٥ - ٢٦ - ٢٧) سنة.
- (١٨) عيد الأضحى المبارك في يوم (٩ - ١٠ - ١١) ذي الحجة.
- (١٩) وُلد الحسن رضي الله عنه في سنة ( ) هجري.
- (٢٠) وُلد الحسين رضي الله عنه في سنة ( ) هجري.
- (٢١) فتح الرسول ﷺ مكة سنة (٩ - ١٠ - ١١) هجري.
- (٢٢) يقف الحجاج بعرفة يوم (٨ - ٩ - ١٠) ذي الحجة.
- (٢٣) أول يوم من السنة الهجرية (١ - ٢ - ٣) محرم.
- (٢٤) عدد سور القرآن الكريم (١١٣ - ١١٤ - ١١٥) سورة.
- (٢٥) كان الرسول ﷺ يعتكف في العشر (الأوائل - الأواسط - الأواخر) من رمضان.

# التفوق كأس

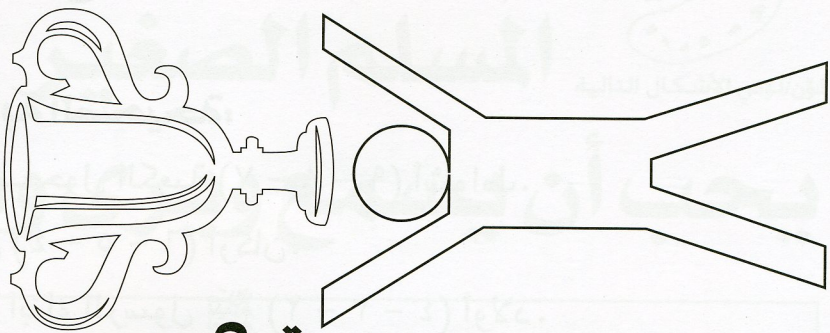

## ماترجا

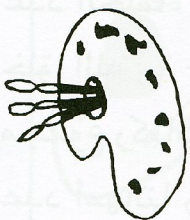

لون / لوني الصور  
والأشكال التالية

# مسييرة الآل والأصحاب

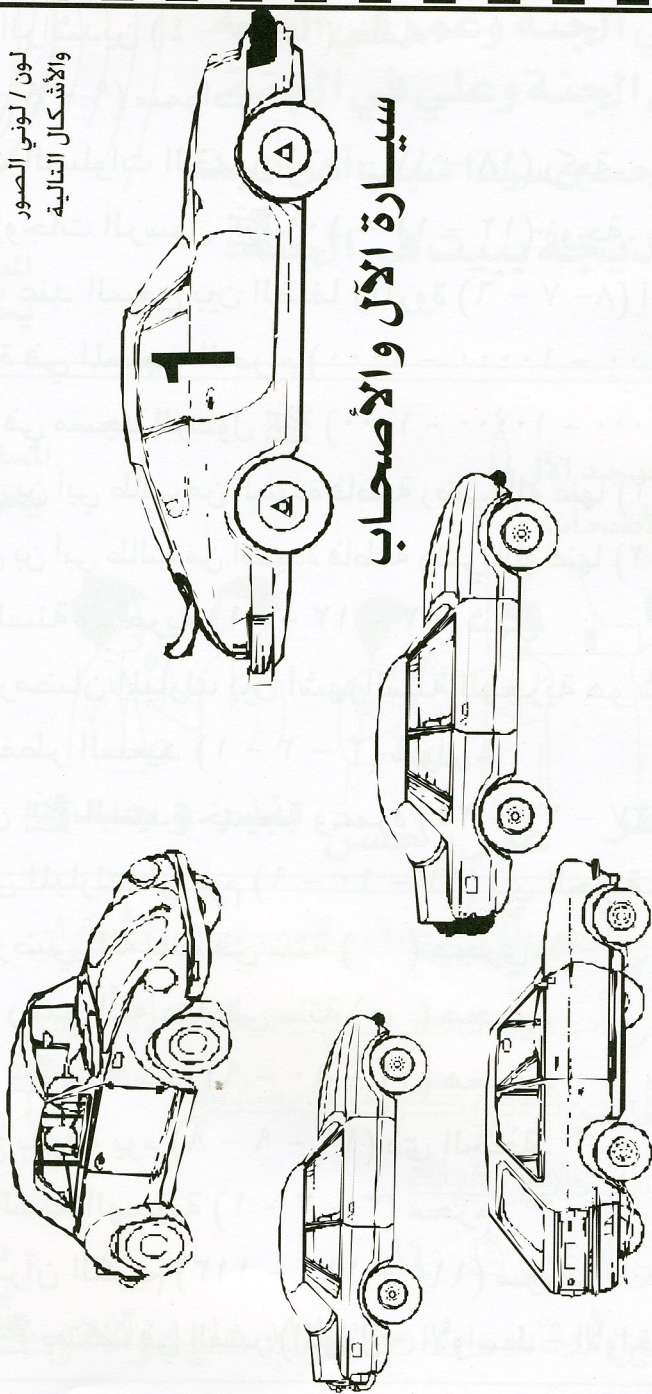

سيارة الآل والأصحاب

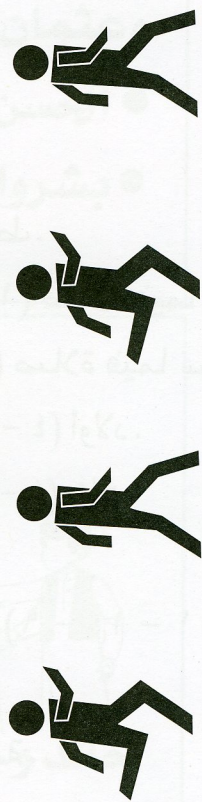

# المسلم الصغير يكتب



لَوْن/لوني الأشكال التالية

■ اطلب من والديك أن يقصا  
عليك قصة هجرة الرسول صَلَّى اللهُ عَلَيْهِ وَسَلَّمَ  
مع أبي بكر الصديق واكتبها  
باختصار في هذا المستطيل.



Blank writing area for the first activity.



■ اطلب من معلمك أن يقص  
عليك قصة غزوة خيبر  
واكتبها باختصار في هذا  
المستطيل.

Blank writing area for the second activity.

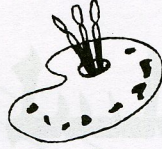

لَوْن/لوني الأشكال التالية

المسلم

## الصغير يخاطب



أحبائي المسلمين السلام عليكم ورحمة الله  
وبركاته... وبعد

الحمد لله والصلاة والسلام على رسول الله وآله  
وصحبه أجمعين... إني أحبكم في الله وأسأل الله  
تعالى أن يجمعني معكم في الفردوس الأعلى،

أحبائي ... قال رسول الله صلى الله عليه وآله  
وسلم «المسلم من سلم المسلمون من لسانه ويده»  
وقال «ليس المؤمن بالطعان ولا اللعان ولا الفاحش  
ولا البذيء».

لا تجعلوا للشيطان نصيباً في التفريق بينكم  
فإنه يرقص فرحاً باختلافكم  
وكل منكم يحب لأخيه ما يحب لنفسه  
اللهم بلغت .... اللهم فاشهد.



# المسلم الصغير وعبادة السير والنظر



## ارسم ما تعبر عنه

الآية الكريمة المذكورة تحت كل مستطيل

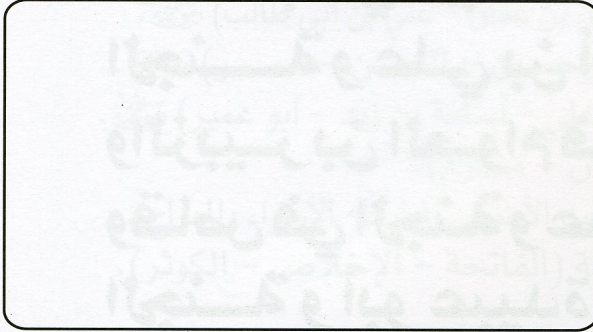

وَزَيْتُونًا وَنَخْلًا (٢٩)

عبس آية (٢٩)

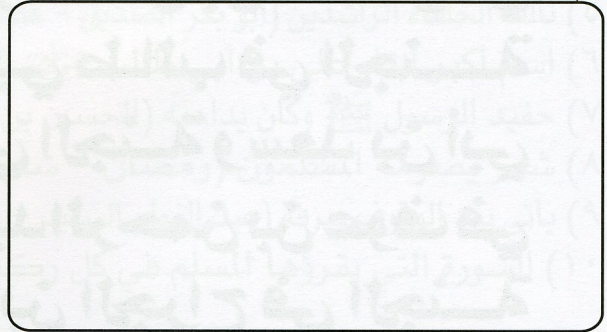

فَأَنْبَتْنَا فِيهَا حَبًّا (٢٧) وَعِنَبًا وَقَضْبًا (٢٨)

عبس آية (٢٧ - ٢٨)

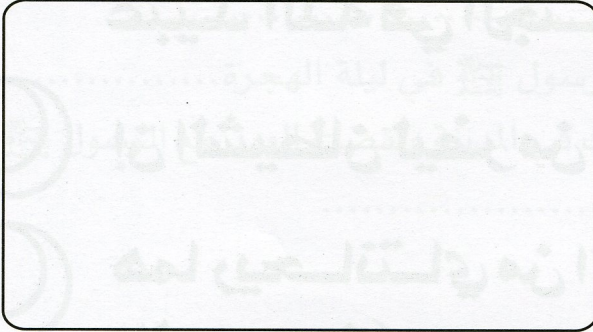

وَأَنْزَلْنَا مِنَ الْمُعْصِرَاتِ مَاءً ثَجَّاجًا (١٤) لِنُخْرِجَ بِهِ حَبًّا

عبس آية (٢٩)

وَنَبَاتًا (١٥)

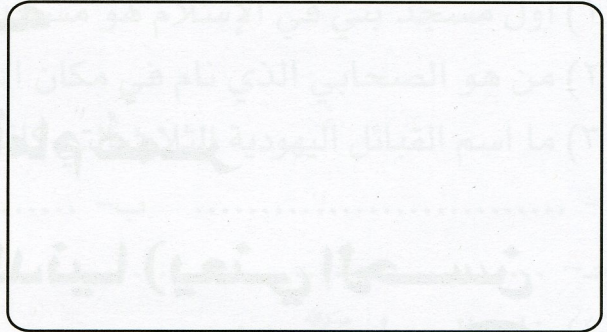

وَحَدَائِقَ غُلْبًا (٣٠)

عبس آية (٣٠)

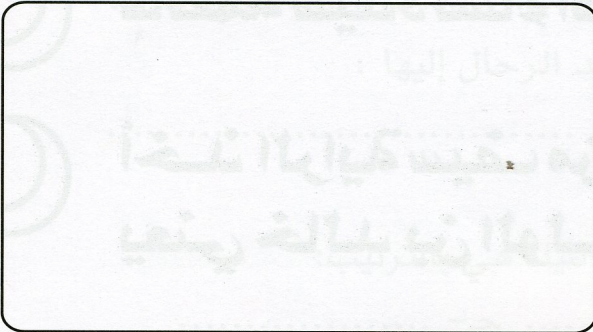

وَلَهُ الْجَوَارِ الْمُنشآتُ فِي الْبَحْرِ كَالْأَعْلَامِ (٢٤)

الرحمن آية (٢٤)

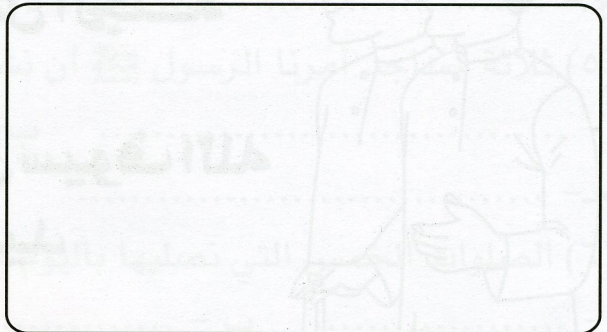

وَالْجِبَالِ أَرْسَاهَا (٣٢)

النازعات آية (٣٢)

# المسلم الصغير يحفظ

صَلَّى اللهُ عَلَيْهِ  
وآلِهِ وَسَلَّمَ

## أحاديث الرسول

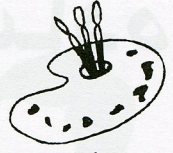

لوّن لوني الأشكال التالية

أبو بكر الصديق في الجنة وعمر بن الخطاب في الجنة وعثمان بن عفان في الجنة وعلي بن أبي طالب في الجنة والزبير بن العوام في الجنة وسعد بن أبي وقاص في الجنة وعبد الرحمن بن عوف في الجنة وأبو عبيدة بن الجراح في الجنة وسعيد بن زيد في الجنة وطلحة بن عبيد الله في الجنة



إن الشيطان ليضرم من أمام عمر



هما ريحانتي من الدنيا (يعني الحسن والحسين).



فاطمة سيدة نساء أهل الجنة



أخذ الراية سيف من سيوف الله يعني خالد بن الوليد



جميع الأحاديث صحيحة

## صفحة للمعلم والمعلمة

### معلومات إسلامية مهمة للمسلم الصغير

#### • اختر الإجابة الصحيحة وضع تحتها خط:

- (١) الذي أصلح الله به بين فئتين عظيمتين من المسلمين (الحسن بن علي-خالد بن الوليد-أبو هريرة) رضي الله عنه.
- (٢) قال رسول الله صلى الله عليه وآله إن الشيطان ليفر من أمام (عمر بن الخطاب - عثمان بن عفان - سعد بن أبي وقاص) رضي الله عنه.
- (٣) أعطى الرسول صلى الله عليه وآله الراية يوم خيبر لـ (خالد بن الوليد - علي بن أبي طالب - أبو عبيدة بن الجراح) رضي الله عنه.
- (٤) من مؤذني رسول الله صلى الله عليه وآله (أبو ذر - بلال بن رباح - الزبير بن العوام) رضي الله عنه.
- (٥) ثالث الخلفاء الراشدين (أبو بكر الصديق - عثمان بن عفان - علي بن أبي طالب) رضي الله عنه.
- (٦) اسم أكبر أبناء علي بن أبي طالب رضي الله عنه (الحسين - الحسن - عمر) رضي الله عنه.
- (٧) حفيد الرسول صلى الله عليه وآله وكان يداعبه (الحسين بن علي - أسامة بن زيد - أبو عمير) رضي الله عنه.
- (٨) شهر يصومه المسلمون (رمضان - شعبان - محرم).
- (٩) يأتي بعد الوقوف بعرفة (عيد الفطر السعيد - عيد الأضحى المبارك- الإسراء والمعراج).
- (١٠) السورة التي يقرؤها المسلم في كل ركعة (الفاتحة - الإخلاص - الكوثر).

#### • أجب عن الأسئلة الآتية:

- (١) أول مسجد بني في الإسلام هو مسجد .....
- (٢) من هو الصحابي الذي نام في مكان الرسول صلى الله عليه وآله في ليلة الهجرة .....
- (٣) ما اسم القبائل اليهودية الثلاث التي كانت في المدينة ونقضت العهد مع الرسول صلى الله عليه وآله :  
أ- ..... ب- .....  
ج- .....
- (٤) بنات الرسول صلى الله عليه وآله هن :  
أ- ..... ب- .....  
ج- ..... د- .....
- (٥) ثلاثة مساجد أمرنا الرسول صلى الله عليه وآله أن نشد الرحال إليها :  
أ- ..... ب- .....  
ج- .....
- (٦) الصلوات الخمس التي نصلّيها باليوم والليلة هي بالترتيب:  
أ- ..... ب- ..... ج- .....  
د- ..... هـ- .....

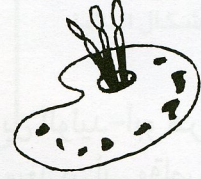
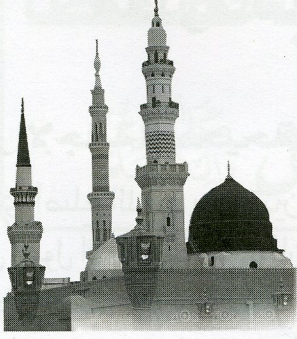

لَوْن/لوني المسجد النبوي  
الشريف

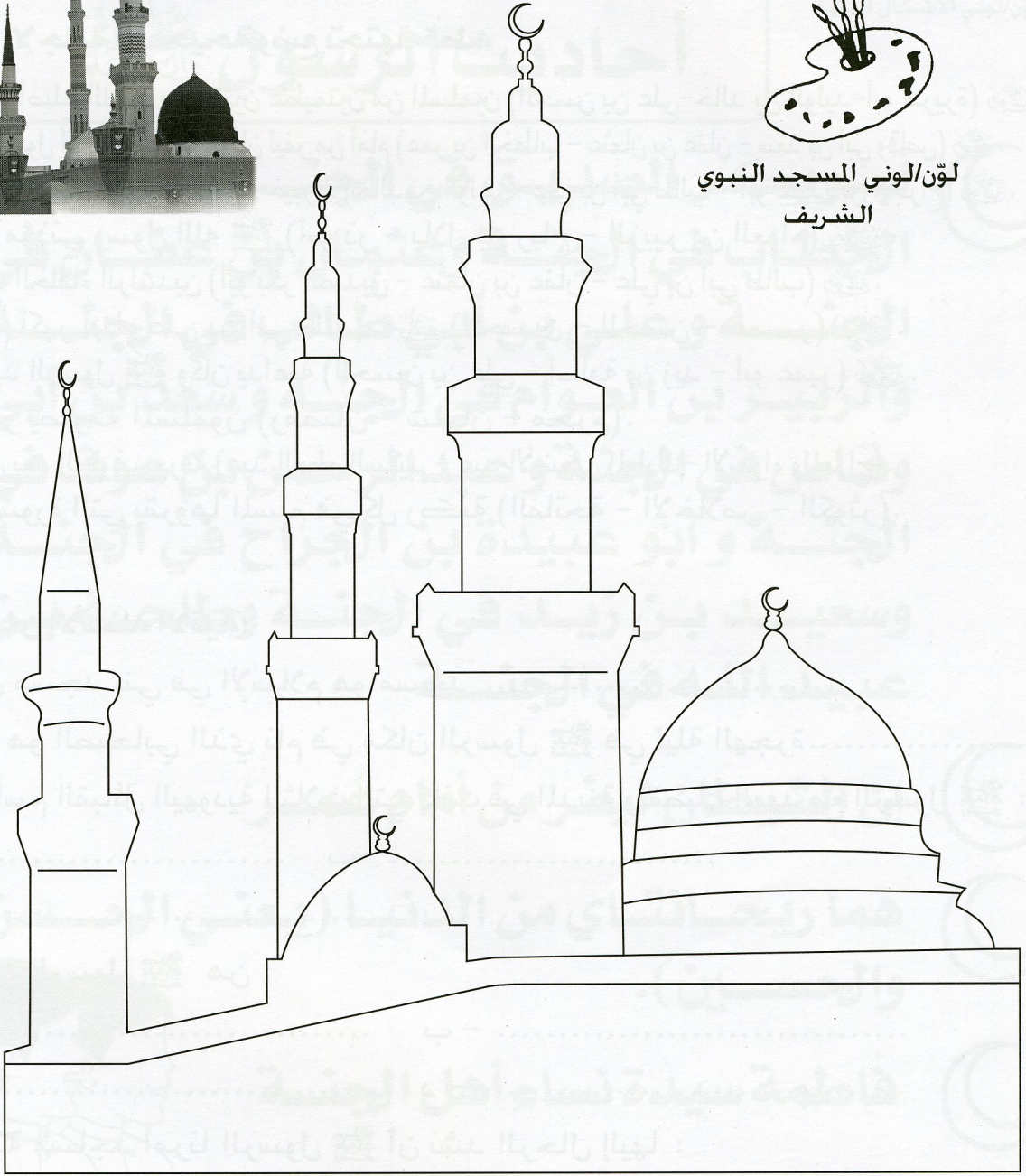

# المسجد النبوي الشريف

مسجد النبي صلى الله عليه وآله وسلم



لَوْن/لَوْنِي الْأَشْكَالِ التَّالِيَةِ

# صلى الله عليه وآله وسلم ليلة الهجرة والكفار يترصدون به... علي بن أبي طالب رضي الله عنه يبيت في فراش النبي



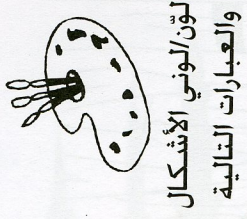

لَوْن/لوني الأشكال  
والعبارات التالية

السلام  
الصفير الصغير  
يسبحه إلى جزيرة الآل والأصحاب

يساعد السفينة لكي تصل  
لجزيرة الآل والأصحاب

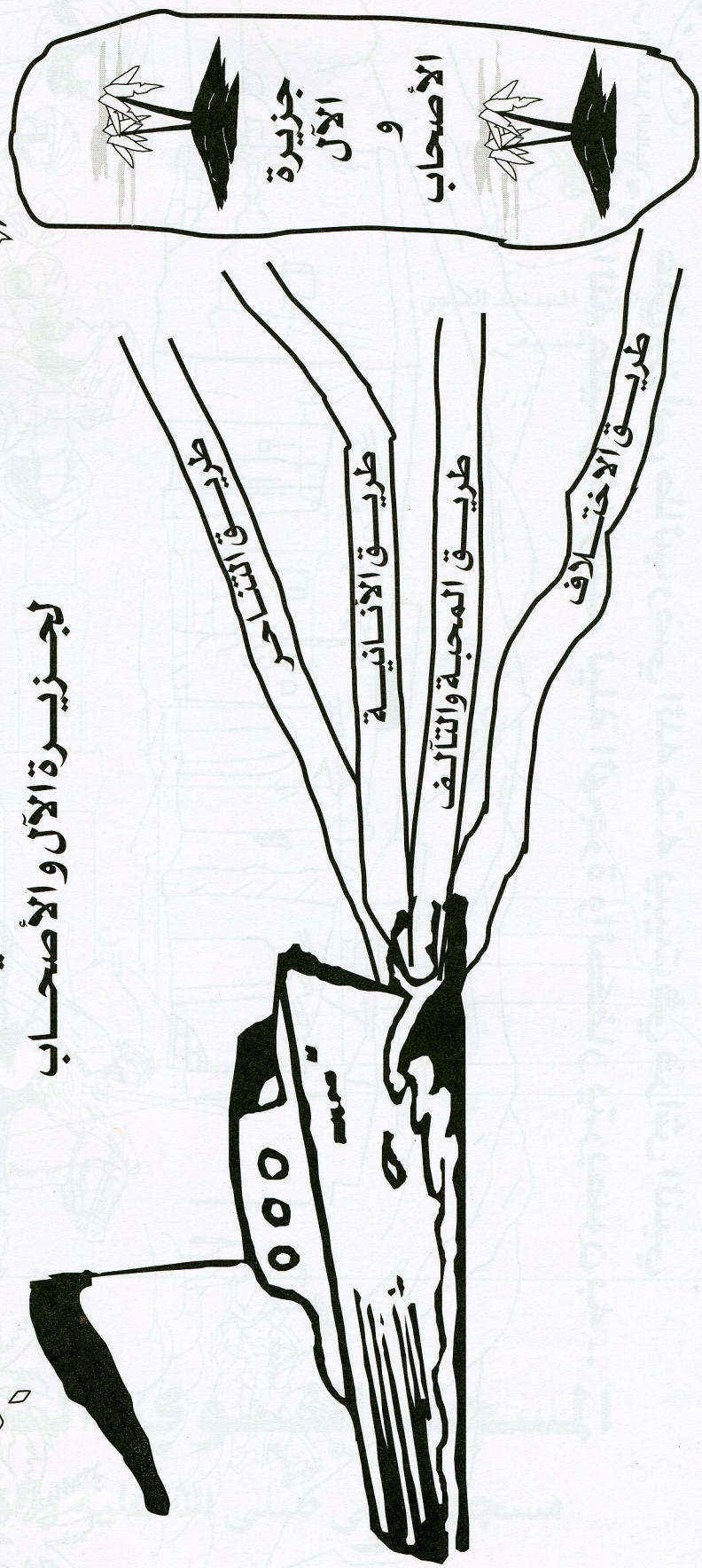



لوّن/الوني هذه الصورة



# أنا أحفظ أشهر السنة الهجرية

- (١) الشهر الأول ← محرم
- (٢) الشهر الثاني ← صفر
- (٣) الشهر الثالث ← ربيع الأول
- (٤) الشهر الرابع ← ربيع الثاني
- (٥) الشهر الخامس ← جمادي الأول
- (٦) الشهر السادس ← جمادي الآخر
- (٧) الشهر السابع ← رجب
- (٨) الشهر الثامن ← شعبان
- (٩) الشهر التاسع ← رمضان
- (١٠) الشهر العاشر ← شوال
- (١١) الشهر الحادي عشر ← ذوالقعدة
- (١٢) الشهر الثاني عشر ← ذوالحجة



## صفحة للمعلم والمعلمة

### من صفات حبيبي وقدوتي نبينا

محمد صلى الله عليه وآله وسلم

- كان له مؤذنان (بلال - وابن أم مكتوم الأعمى)
- كان وجهه مثل الشمس والقمر وكان مستديراً
- كان لا يرد الطلب
- كان لا يضحك إلا مبتسماً
- كان يؤتى بالصبيان فيبرك عليهم ويحنكهم ويدعو لهم
- كان يأتي ضعفاء المسلمين ويزورهم ويعود مرضاهم ويشهد جنائزهم
- كان يحب التيامن ما استطاع في طهوره وتنعله وترجله، وفي شأنه كله
- كان يحب الزبد والتمر
- كان يذكر الله تعالى على كل أحيانه
- كان يمد صوته بالقرآن مداً

- كان أبغض الخلق إليه الكذب
- كان أحب الألوان إليه الخضرة
- كان أحب الشراب إليه الحلو البارد
- كان أحسن الناس خلقاً
- كان إذا رأى المطرق قال: اللهم صيباً نافعاً
- كان يعرف بريح الطيب إذا أقبل
- كان أرحم الناس بالصبيان والعيال
- كان أكثر دعوة يدعو بها «ربنا آتنا في الدنيا حسنة وفي الآخرة حسنة وقنا عذاب النار»
- كان خلقه القرآن
- كان طويل الصمت، قليل الكلام
- كان كلامه كلاماً فصلاً يفهمه كل من سمعه

## المسلم الصغير

# في اشتياق لزيارة مبصرة الآل والأصحاب



لَوْن/الونى الأشكال  
والعبارات التالية

لماذا كل هذا الحرص لزيارة  
مبصرة الآل والأصحاب يا خالد .



حيدر

سأزور غداً مبصرة الآل والأصحاب  
إن شاء الله، ما رأيك يا أخي  
الحبيب حيدر أن تأتي معي؟



خالد

لأنها جعلتني أزداد  
حبا لآل رسول الله  
صلى الله عليه وآله  
وسلم وصحابته الكرام

كما أنها تعمل جاهدة  
لتوحيد المسلمين وأصدرت  
لنا كتاباً قيماً يعزز محبتنا  
للآل والأصحاب فأود أن  
أحصل على نسخة منه قبل  
أن ينفذ



خالد

لقد شوقتني كثيراً لزيارة  
المبصرة واقتناء الكتاب! بالله  
عليك ما اسم الكتاب يا خالد؟



حيدر



خالد



خالد

اسم الكتاب  
طالب الابتدائي في رحاب الآل والأصحاب

## مبصرة الآل والأصحاب

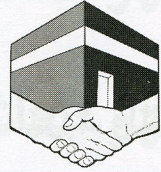

خالد : الحمد لله وصلينا المبصرة سوياً  
حيدر : جزاهم الله خيراً على هذا الجهد  
المبارك.



لغتي العربية: لغة القرآن الكريم  
ولغة الآل والأصحاب فأحب أن أتحدث بها  
أسماء الآل والأصحاب مرتبة هجائياً حسب الأحرف الأولى

أ	ب	ت	ث	ج
أبو بكر	بلال	تمام	ثابت	جابر
ح	خ	د	ذ	ر
حفصة	خديجة	داود	ذوالشهادتين	رافع
ز	س	ش	ص	ض
زبير	سعد	شعبة	صفية	ضحّاك
ط	ظ	ع	غ	ف
طارق	ظافر	عائشة	غسان	فضالة
ق	ك	ل	م	ن
قتادة	كعب	لقمان	مالك	نافع
هـ	و	ي		
هاشم	وقاص	ياسر		



مبرة الآل والأصحاب

هاتف: ٢٥٦٠٢٠٣ - ٢٥٥٢٣٤٠ - فاكس: ٢٥٦٠٣٤٦  
ص. ب: ١٢٤٢١ الشامية الرمز البريدي 71655 الكويت

E-mail: almabarrh@gmail.com

www.almabarrah.net