

تم تحميل هذا الملف من موقع المناهج الإماراتية



*للحصول على أوراق عمل لجميع الصفوف وجميع المواد اضغط هنا

<https://almanahj.com/eg>

* للحصول على أوراق عمل لجميع مواد الصف الأول اضغط هنا

<https://almanahj.com/eg/1>

* للحصول على جميع أوراق الصف الأول في مادة لغة عربية ولجميع الفصول, اضغط هنا

<https://almanahj.com/eg/1arabic>

* للحصول على أوراق عمل لجميع مواد الصف الأول في مادة لغة عربية الخاصة بـ الفصل الأول اضغط هنا

<https://almanahj.com/eg/1arabic1>

* لتحميل كتب جميع المواد في جميع الفصول للـ الصف الأول اضغط هنا

<https://almanahj.com/eg/grade1>

* لتحميل جميع ملفات المدرس محمود مصطفى خشبة اضغط هنا

الاختبار (١)

* اختر الضبط المناسب للصورة :



ثَ ثِ ثُ ثٌ

قَ قِ قُ قٌ

بَ بِ بُ بٌ

* ضع **ضمة** على المروض التالي ثم انطقها : (ه ، ط ، ش)

* املأ الكلمات التالية إلى مروض :



✓ كلب = + +



✓ قرأ = + +

* ضع اسم إشارة مناسب : (هذا - هذه)



✓ أسد .



✓ شجرة .

✓ هات كلمة بها مروض (ث) :

✓ موظ هون الكلمتين المتماثلتين: بقرة - دب - بقرة - أنن .

.....

اسم نبات	اسم حيوان	اسم إنسان	حرف
.....	أ



تحدي

الكلمية
العابضرة

الاختبار (٢)

اكتب العرف الذي تبدأ به كل صورة واضبطه :

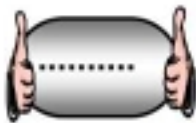

* ضع فتحة على العروف التالية ثم انطقها : (م ، و ، س)

* فك التضمين : (ت) = +

* كون كلمات من العروف التالية :



✓ (ل - ف - ي) =



✓ (ن - ص - غ) =



✓ (ذ - أ - ن) =

* ضع ضمير غائب مناسب : (هو - هي)



✓ بنت .



✓ ولد .

✓ هات كلمة بها حرف (ص) :

✓ قوط قوول الكلمة المفتوحة : يرتقال - منزل - يرتقال - يرتقال .

✓ اكتب بلفظ جميل : (مصر أعلى الأوطان) .

.....

الاختبار (٣)

* اكتب اسم الصورة .



* ضع كسرة على الحروف التالية ثم انطقها : (ت ، ظ ، ن) ←

* ملل الكلمات التالية إلى مرفأ :



شمس = + +

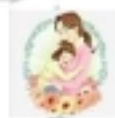

أم = +

* ضع ضمير متكلم مناسب : (أنا - نحن)



..... تلميذ ✓



..... أولاد ✓

✓ هات كلمة بها حرف (ن) :

✓ اقرأ الكلمات التالية مضبوطة : (كَسَبَ - عَضِبَ - هَدِمَ - هَلَّ - شَمَسَ - بَيَّنَّا - جَمَعَ

.....

حرف	اسم إنسان	اسم حيوان	اسم نبات
ب



تحدي

الكلمية
العابضرة

الاختبار (٤)

* اكتب اسم الصورة .

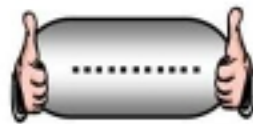

* ضع **سكونا** على الحروف التالية : (ن ، ف ، ث) ←

صل صوت حرف [ا] بالصورة المناسبة :



* ضع ضمير مفاطب مناسب : (أنت - أنتِ)



..... نجار ✓



..... معلمة ✓

✓ هات كلمة بها حرف (غ) :

✓ اقرأ الكلمات التالية مضبوطة :

(النَّبَأُ - الْجَمَلُ - الخَيْمَةُ - الغَزَالُ - الغُرْبَانُ - الكِتَابُ - المِقْتَاخُ)

الافتبار (٧)

* أكمل العرف ناقص :

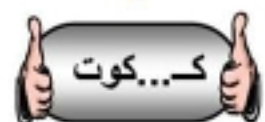

* ضع شدة بالكسرة على العرف التالى : ← (ك ، ح ، ص)

* اكتب حرف المد للكلمات التالى :



.....



✓ (قِطَارٌ)



.....



✓ (مُذِيعٌ)



.....



✓ (مَسْرُورٌ)

* كون كلمات من العرف التالى :

✓ (ز ، م ، ة ، ع ، ر) =

✓ (ب ، ا ، ة ، ر) =

* هات كلمة بها حرف (ل) :

* هات كلمة بها حرف (د) :

* هات كلمة بها حرف (ف) :

* انطق الكلمات التالى مضبوطة :

(بَقْرَةٌ ، حُجْرَةٌ ، ثَمْرَةٌ ، بِنْتُ ، ثَوْتُ ، تَبَنَّتْ ، بَيْتُهُ ، ثَمْرُهُ ، ثَمْرُهُ)

الافتبار (٨)

* اكمل العرف ناقص :

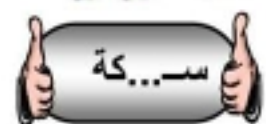
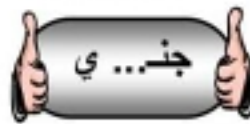

* (بَسْمَة) الحرف الساكن هو :

* اكتب مرصا الهدد للكلمات التالية :



.....

✓ (لُحُوم) ←



.....

✓ (غَزَال) ←



.....

✓ (سَمِير) ←

* ضع دائرة حول مرصا ال (خ) : خبز ، خيار ، أختي ، بطيخ ، مطبخ .

* هات كلمة بها مرصا (ش) :

* اقرأ الجمل التالية :

* ذَهَبَ أَحْمَدُ لِلْمَدْرَسَةِ .

* الْجَمَلُ يَأْكُلُ الْعُشْبَ .

.....

اسم نبات	اسم حيوان	اسم إنسان	حرف
.....	ج



الاختبار (٩)

* أكمل العرف ناقص :



* ضع تنوين بالضم على العرف التالية : (م ، ح ، س) ←

* اجب عنها بلي :

- ✓ (بليغ) * حرف المد * * الحرف المدود *
✓ (سُور) * حرف المد * * الحرف المدود *
✓ (نادر) * حرف المد * * الحرف المدود *

* ضع دائرة حول حرف ال (م) : موز ، يصوم ، مسجد ، يرمي ، مصر .

* هات كلمة بها حرف (ط) :

* هات كلمة بها حرف (ن) :

* اقرأ الجمل التالية :

* هِنْدُ تَرَسُمُ بِالْمِسْطَرَةِ

* أَمْجَدُ يَصْعَدُ فَوْقَ الْجَبَلِ.

(أنا أحب مصر)

* اكتب بلفظ جميل :

الاختبار (١٠)

* أكمل العرف ناقص :



* ضع تنوين بالكسر على العرف التاليت : (خ ، و ، ش)

* اجب عنها يلي :

- ✓ (فهُودٌ) * حرف المد *
* الحرف المدود *
✓ (نَوَاءٌ) * حرف المد *
* الحرف المدود *
✓ (سَهِيرٌ) * حرف المد *
* الحرف المدود *

* ضع دائرة حول مرصا ال (و) : موز ، يصوم ، ودع ، محور ، محو .

* هات كلمه بها مرصا (ظ) :

* هات كلمه بها مرصا (ك) :

* اقرأ العمل التاليت :

* البننتُ المتُعَلِّمةُ .

* الأزهارُ جميلة .

* تَطْلُعُ الشَّمْسُ .

* الثوبُ نظيفٌ .

(نهر النيل جميل)

* اكتب بفظ جميل :

الإختبار (١١)



* رتب كلمات كل سطر لتكون جملة مفيدة:

✓ خالد - قصة - قرأ :

✓ فوق - الشجرة - العصفور :

* هوط هوط العوض الساكن: ← (خ ، و ، م ، ش)

* ملل إلى مقاطع صوتية:



* عدد المقاطع



✓ (فيل)



* عدد المقاطع



✓ (أسد)

✓ هات كلمة بها (مد بالألف) :

* ضع دائرة حول مرصا ال (ج): جرح ، رج ، جبل ، خرج ، جابر .

* هات كلمة بها مرصا (ل) :

* هات كلمة بها مرصا (هـ) :

* أكمل برصا (الباء) ضعا كل كلمة: (بـ ، بُ ، بُ ، بـ)



✓ ...رج .

✓ !...برة .

✓ ...طيخ .

✓ ...قرة .



* احص الأفعال التالية:

* القمرُ ينيرُ السَّماء .

* الولدُ يأكلُ الفاكهة.

(الصلاة نور)

* اكتب بقط جميل:

الاختبار (١٢)



* رتب كلمات كل سطر لتكون جملة مفيدة:

✓ التليفزيون - أخي - يشاهد :



✓ الماء - في - يعيش - السمك :

* هوط هوق التوين بالضم: ← (خ ، ث ، م)

* املأ إلى مقاطع صوتية:



* عدد المقاطع



✓ (عَيْن)



* عدد المقاطع



✓ (قارب)

✓ هات كلمة بها (مد بالياء)

* ضع دائرة حول مرصا ال (ز) : زميل ، عز ، رامز ، زميل ، برز .

* ضع فطا تحت كل كلمتين متماثلتين :

✓ طبيب - طفل - يطير - طفل .

✓ غذاء - غزال - شعلة - غذاء .

✓ مزرعة - مزرعة - عنب - رامز .

✓ ضفدع - غصن - غصن - ضفدع .

* ضع مكان النقط المرصا الاقص : (ص ، ر ، ب ، ق)



* غا...ة .

* يغو...

* نسو...

* ...طن .

الاختبار (١٣)

* انظر إلى الصورة . وأملأ الفراغ بكلمة مناسبة :



هذا



هذه



هذا

* قوِّط قوول اللّوون بالضم : ← (خ ر ، ن ا ، م)

* كوون ككلمات من العروضا :



* (خ ر ، ن ا ، م) :



* (م ر ، م ي ، ض) :

* هات ككلمة بها مرض اليا ، (ب ض) :

* أوول الككلمة :

* ووسط الككلمة :

* آآخر الككلمة :

* صل صوت مرضا (م) بالصورة المناسبة :



الاختبار (١٤)

ظلل مكان صوت مرضي الألفا كالمثال :



--	--	--



--	--	--	--



--	--	--	--

* قوطة قول التكوين بالكسر : ◀ (خ ، ث ، م)

* هات ما يلي :

* كلمة بها الحرف (ف) :

* كلمة بها الحرف (ص) :

* كلمة بها الحرف (و) :

* كلمة بها الحرف (ط) :

* ضع فطا تحت الكلمة المفصلة :

* ثيران ، ثوم ، ثيران ، ثيران .

* ذراع ، أذن ، أذن ، أذن .

* بستان ، بستان ، بستان ، فواكه .

* شمس ، طيب ، شمس ، شمس .

* ضع دائرة قول مرضي ال(ن) : سفينة ، نسور ، دهن ، نحلق ، عنقود .

* هات كلمة بها : مد (بالواو) :

النظافة من الإيمان

* اكتب بقط جميل :

الافتبار (١٥)

✓ ظلل مكان صوت حرف الميم (م) :



--	--	--



--	--	--



--	--	--

العريف	حوظ حول حرف (أ)	كلمة تبدأ بحرف (أ)	كلمة تنتهي بحرف (أ)
	أرنب - سأل - قرأ

اقطعت أشعاء الإشارة وضعها في السلة :

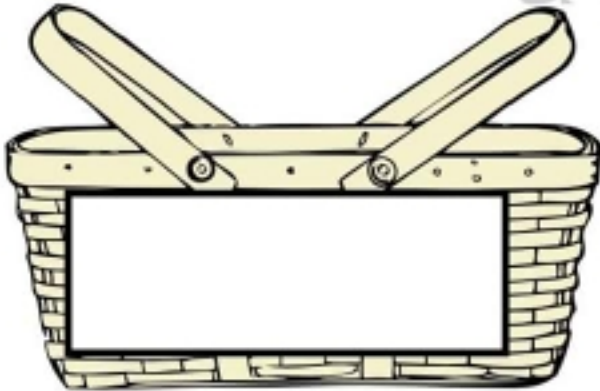

كون كلمات من الحروف التالية :

➤ (ص ، ر ، م) :

➤ (ل ، ك ، م) :

➤ (م ، س ، ش) :

➤ (ن ، ي ، ع ، م) :

الاختبار (١٦)

* انظر إلى الصورة . وأملأ الفراغ بكلمة مناسبة :



هو



هو



هي

* ملل الكلمات التالية إلى مرفوض :

✓ مركب = + + +

✓ كلب = + +

✓ بيت = + +

✓ أم = +

العريف	حوظ حول حرف (ذ)	كلمة تبدأ بحرف (ذ)	كلمة تنتهي بحرف (ذ)
ذ	ذيل - عذب - معاذ

* اكتب اسم الصورة :

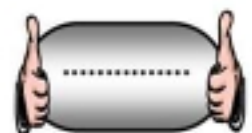
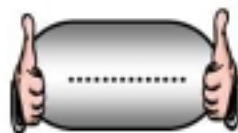
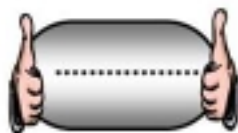
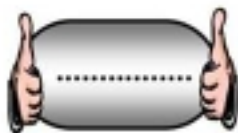

اللهم اغفر لأبي واجعل هذا العمل في ميزان حسناته

الاختبار (IV)

﴿ فوط فوه الكلمات التي بها تنوين بالضم : (بَسْمَة ، وَلَدٌ ، بَحْرًا ، نَهْرٌ) ﴾

﴿ ضع فطا تحت كل كلمة بها العوض (ت) . ﴾

- ✓ تمساح - ثلج - ثوم - يكتب .
- ✓ تأكل - ثيران - تين - تغسل .

﴿ أكمل مكان النقط بعوض (ش) لتكمل كل كلمة : (شُد ، شَد ، شُد ، شِد) ﴾



- ✓ ... مَسَّنْ .
- ✓ عَمْرٍ ... جَبَّ .
- ✓ ... مَرَاغ .
- ✓ ... علة .

﴿ أكمل الجدول : ﴾

الحرف الساكن	الكلمة
.....	مَكْتَبٌ
.....	وَقَفْتُ

﴿ حلل الكلمات التالية إلى مقاطع صوتية : ﴾















* مُشْكَلَةٌ ← [] [] [] [] []

* تُرْشِدُ ← [] [] [] [] []

* قَبِيحٌ ← [] [] [] [] []

الافتبار (١٨)

املأ إلى مقاطع صوتية :

				أَسَدٌ :	
				رَأْسٌ :	
				طَرِيقٌ :	

أكمل ما يلي :

✓ كلمة بها حرف (ش) :

✓ كلمة بها حرف (ل) :

✓ كلمة بها حرف (ب) :

✓ صل صوت مرصا (ب) بالصورة المناسبة :



الاختبار (١٩)

اكتب اسم الصورة :

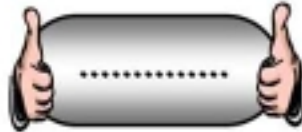
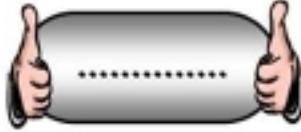

اكتب مكان النقط : (صَد ، سُد ، ضِد ، شُد)

* غ...ب .

✓ ...نغ .

* ير...م .

✓ ...قر .

موظف هول الكلمات التي بها تنوين بالضم : (شَعْبًا ، وَكِدٍ ، بَحْرًا ، نَهْرًا)

أكمل الجدول :

الحرف المضعف	الكلمة
.....	شَقَعَ
.....	يُحَدِّثُ
.....	يَجِفُّ

ضع دائرة حول مرض ال (خ) : (خبز ، خيار ، أختي ، بطيخ ، مخ ، بخيل)

(العلم طريق الفلاح)

اكتب بقط جميل :

.....

يُنْبَغِي تَدْرِيْبُ التَّلْمِيْذِ عَلَى تَحْلِيْلِ الكَلِمَةِ إِلَى مَقَاطِعِ
صَوْتِيَّةٍ عَن طَرِيْقِ الاسْتِمَاعِ أَوَّلًا ، ثُمَّ عَن طَرِيْقِ
الْكِتَابَةِ .

اسْتَخْرِجْ مِنَ الصُّفْرَةِ . **كَلِمَةً بِهَا** .

✓ مد بالألف :

✓ مد بالياء :

✓ تنوين بالكسر :

✓ تنوين بالفتح :

✓ حرف مشدد :

✓ تاء مربوطة :

✓ حرف ساكن :

✓ ...لغ . * غ...ب .

* (ت) :