

# أجهزة القياس الكهربائية

## Electric Measuring devices



إعداد

عقيل محمد فني كهرباء

الجزء الأول

اجهزة القياس الكهربائية مهمة في متابعة عمل الدوائر الكهربائية حيث انها تساعد المهندس والفني على معرفة اوضاع وظروف التشغيل  
**أهم اجهزة القياس الكهربائية وحسب قانون اوم هي:**

**1-جهاز قياس فرق الجهد:**

**الفولت ميتر Voltmeter**

يستخدم هذا الجهاز لقياس فرق الجهد المطبق بين طرفين حمل كهربائي ما أو لقياس جهد المصدر  
يوصل هذا الجهاز على التوازي مع المصدر أو الحمل الكهربائي مع شرط سريان التيار الكهربائي  
أي يجب أن تكون الدارة الكهربائية المراد قياس فولتيتها مغلقة

## 2-جهاز قياس التيار : الاميتر ammeter

يستخدم هذا الجهاز لقياس التيار الكهربائي المار في حمل كهربائي ما

يوصل هذا الجهاز مع الحمل المراد قياس تياره على التوالي مع مراعاة ان تكون الدارة الكهربائية مغلقة

او يضاف اليه محولات التيار (CT)

وهي بذلك تساعد على قياس التيار المناسب في الموصلات بدون الحاجة إلى قطع الموصل ، وإنما من خلال قياس التيار الحثي للموصل والذي يتناسب وشدة التيار المار فيه.

### 3-جهاز قياس المقاومة :

#### الاووم ميتر ohmmeter

يستخدم هذا الجهاز لقياس مقاومة الاحمال الكهربائية وللتأكد من صلاحية هذه الاحمال يوصل هذا الجهاز مع الاحمال المراد قياس مقاومتها على التوازي مع مرعاة عدم وجود سريان للتيار الكهربائي أي ان تكون الدارة مفتوحة

### 4-جهاز قياس القدرة

#### الواتميتر watmeter

يستخدم هذا الجهاز لقياس قدرة الاحمال الكهربائية ويحتوي من الداخل على ملفين أحدهما يسمى بملف التيار ويوصل مع الحمل على التوالي والآخر يسمى ملف الجهد ويوصل مع الحمل على التوازي يوصل هذا الجهاز مع الحمل مع مرعاة سريان التيار في الدارة أي ان الدارة مغلقة

## انواع اجهزة القياس الكهربائية:

تنقسم اجهزة القياس الكهربائية من حيث إظهار القراءة الى نوعين:

### 1- أجهزة القياس التناظرية Analog:

حيث انها تصمم بمؤشر يتحرك على تدريج يبين القيمة أو القراءة المقاسة

### 2- اجهزة القياس الرقمية Digital:

وهي اجهزة دقيقة جداً تظهر الكمية أو القيمة المقاسة على شاشة الكترونية (LCD) في صورة ارقام

وتنقسم اجهزة قراءة القياسات الكهربائية من حيث التركيب الى نوعين:

## 1-نوع ثابت

يركب داخل اللوحات الكهربائية او على ابوابها ويقوم بقراءة بيانات اللوحة حسب وظيفته

وهذه الاجهزة تكون على نوعين:

### أ-نوع للقراءة فقط

مثل اجهزة قراءة الحرارة والجهد والامبير والوات وهي نوعين:

تناظري Analog ورقمي Digital

### ب-نوع للقراءة والتحكم

في الدائرة حيث يتم ضبطها مسبقا ومن امثلة ذلك ريليه تتابع الاطوار والافرلود الالكتروني و

الترموستات الالكتروني والمتحكم الحراري وغيره

## 2-نوع متحرك

يستعمله المهندس او الفني المشرف على عمل  
وصيانة الدوائر الكهربائية

وهي ايضا نوعين:

تناظري Analog ورقمي Digital

سوف يكون الشرح على الشكل التالي:

شرح اجهزة القياس الثابتة (أجهزة القراءة والتحكم)

شرح اجهزة القياس المتحركة (أجهزة الصيانة)

أجهزة القياس الكهربائية الثابتة

(أجهزة القراءة)

## مقياس الجهد الكهربائي Voltmeter:

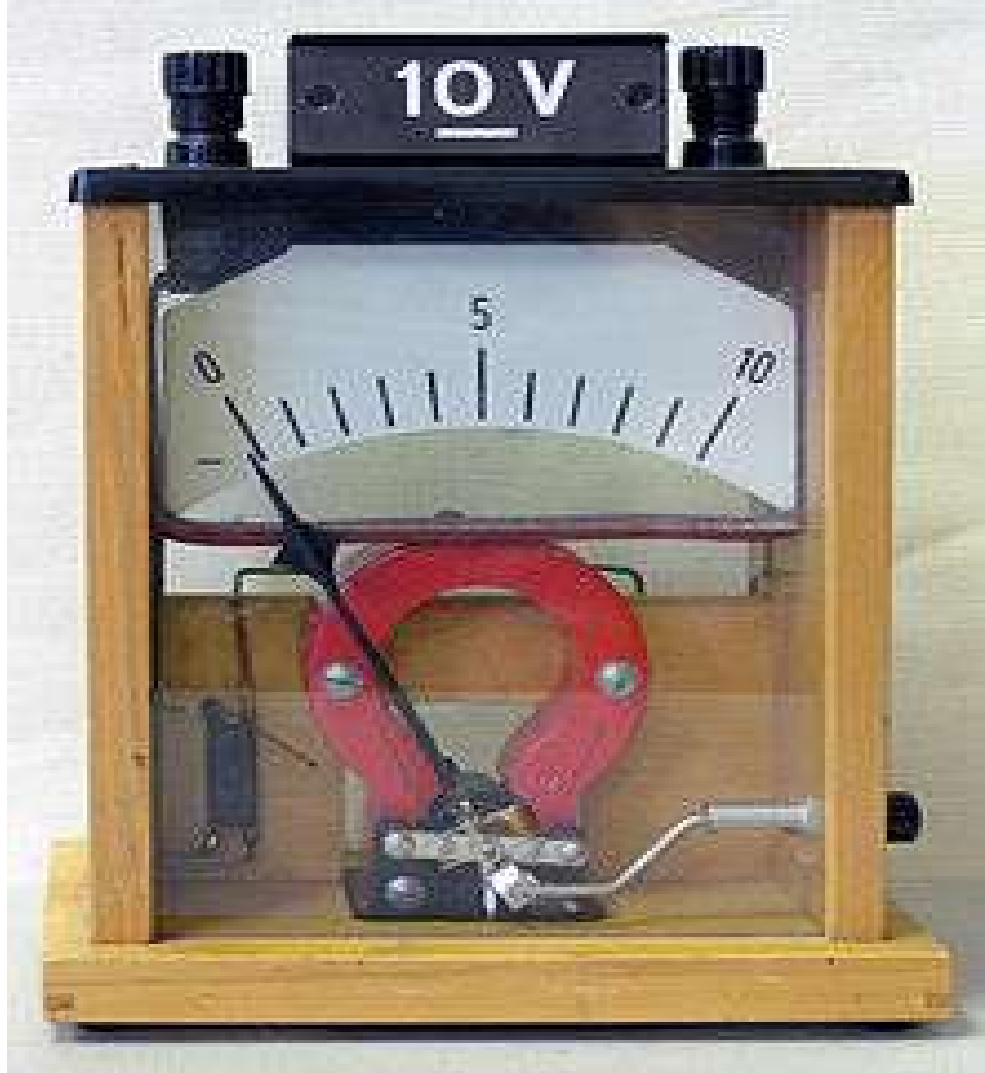

هو جهاز يستخدم لقياس الجهد الكهربائي  
يتكون عادة من غلفانومتر ذي ملف متحرك موصل  
على التوالي بمقاومة كبيرة  
ونظرا لأن مقاومة الجهاز ثابتة فإن التيار  
الكهربائي المار في الجهاز يتناسب طرديا مع الجهد  
عند النقطتين اللتين يوصل بهما



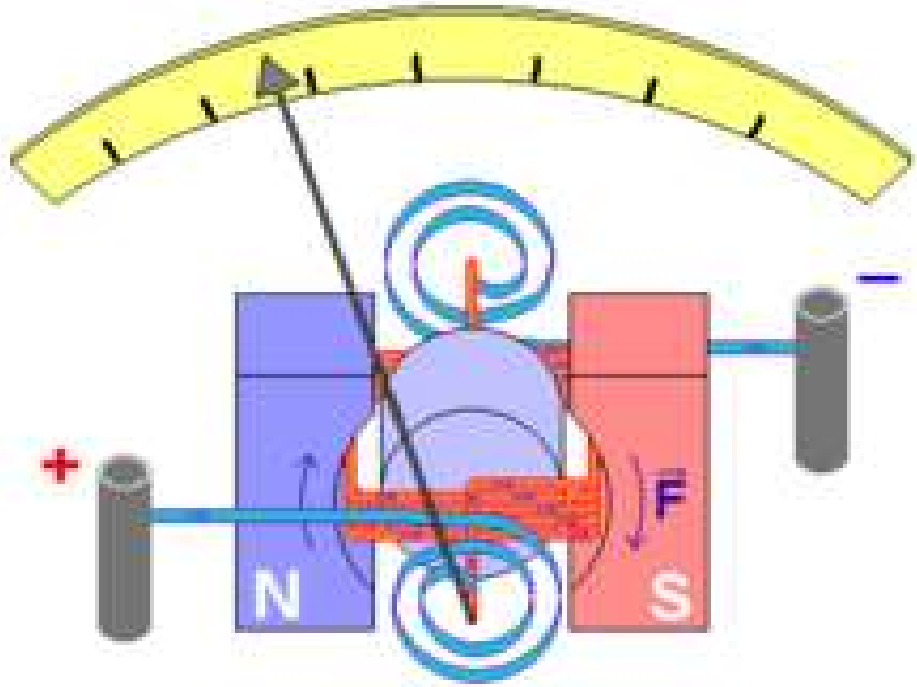

يرمز لفرق الجهد بالحرف (U) ولوحدة قياسه  
بالحرف (V)

يمكن للجهاز ان يقيس فرق الجهد في التيار المستمر  
DC والتيار المتردد AC

أنواع الجهاز

يوجد من الجهاز نوعان :

تماثلي Analog

رقمي Digital



طريقة توصيل الفولتميتر:

## 1-لقياس جهد أحادي الطور

يوصل طرفي الجهاز توالي الى مصدر تغذية أحادي الطور

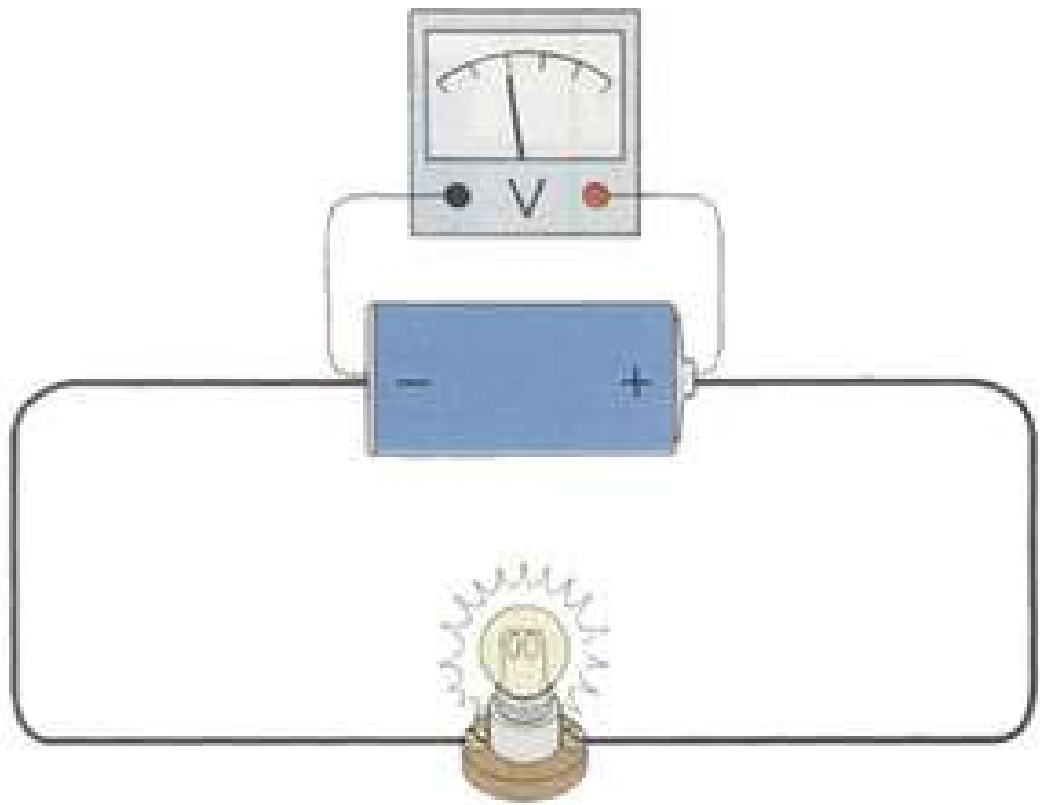

## 2-لقياس جهد ثلاثي الطور

يركب مفتاح سيلكتور خاص يوصل اليه طرفي الجهاز ويوصل اليه مصدر تغذية ثلاثي الطور ونوترال



حيث يمكن قياس الجهد الخاص بمصدر الكهرباء  
من الثلاث فازات معاً والثلاث فازات والنوترال  
وتكتب القياسات بهذه الطريقة

$$L1+L2 = 380 \text{ V}$$

$$L1+L3 = 380 \text{ V}$$

$$L2+L3 = 380 \text{ V}$$

$$L1 + N = 220 \text{ V}$$

$$L2 + N = 220 \text{ V}$$

$$L3 + N = 220 \text{ V}$$

والوضع الاخير في مفتاح السيكتور هو وضع 0  
الصفير

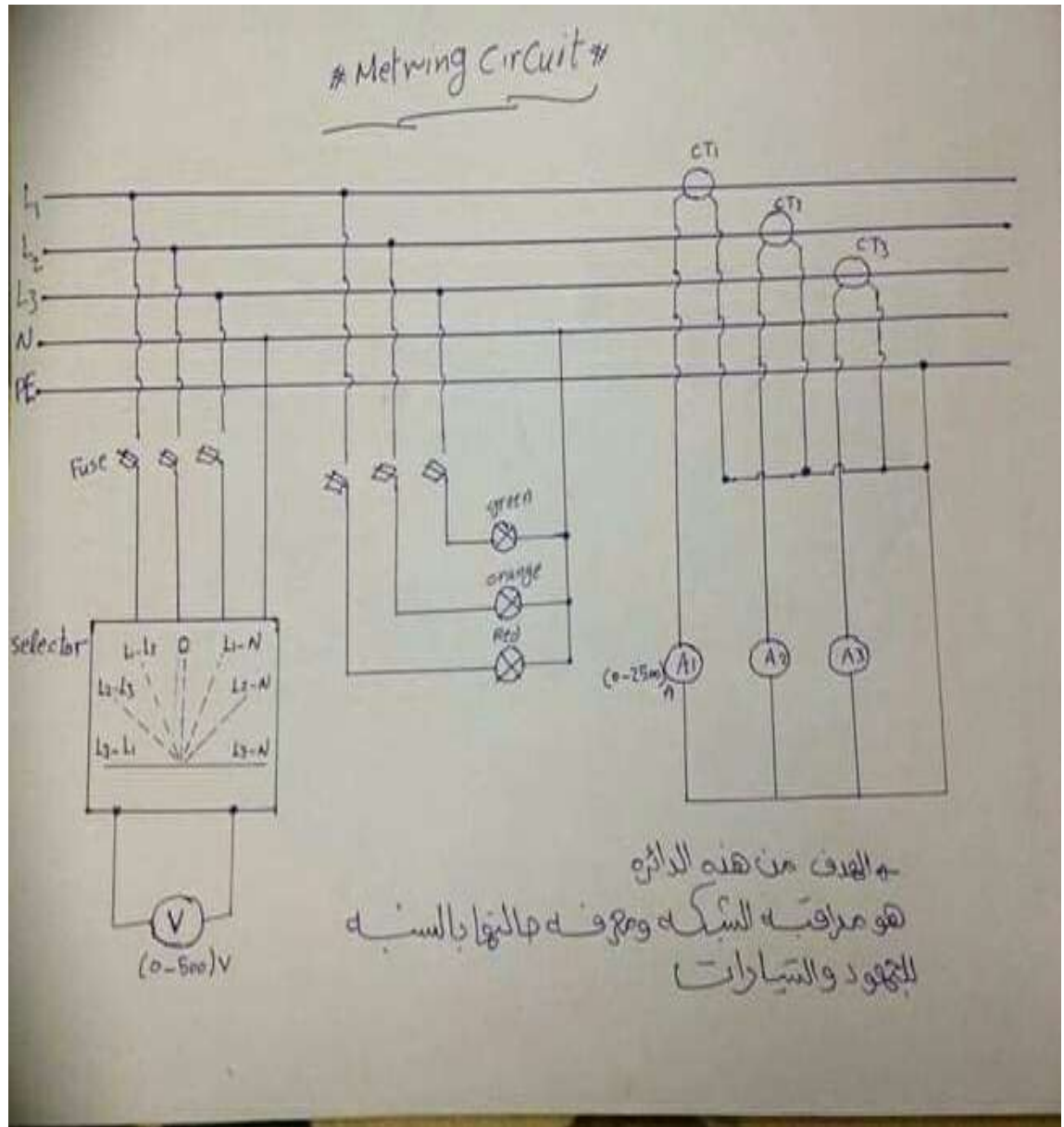

يوجد نوع ثالث من أجهزة الفولتميتر الالكترونية  
الثابتة وهو على شكل لمبات بيان

لكنها غير دقيقة في القراءة

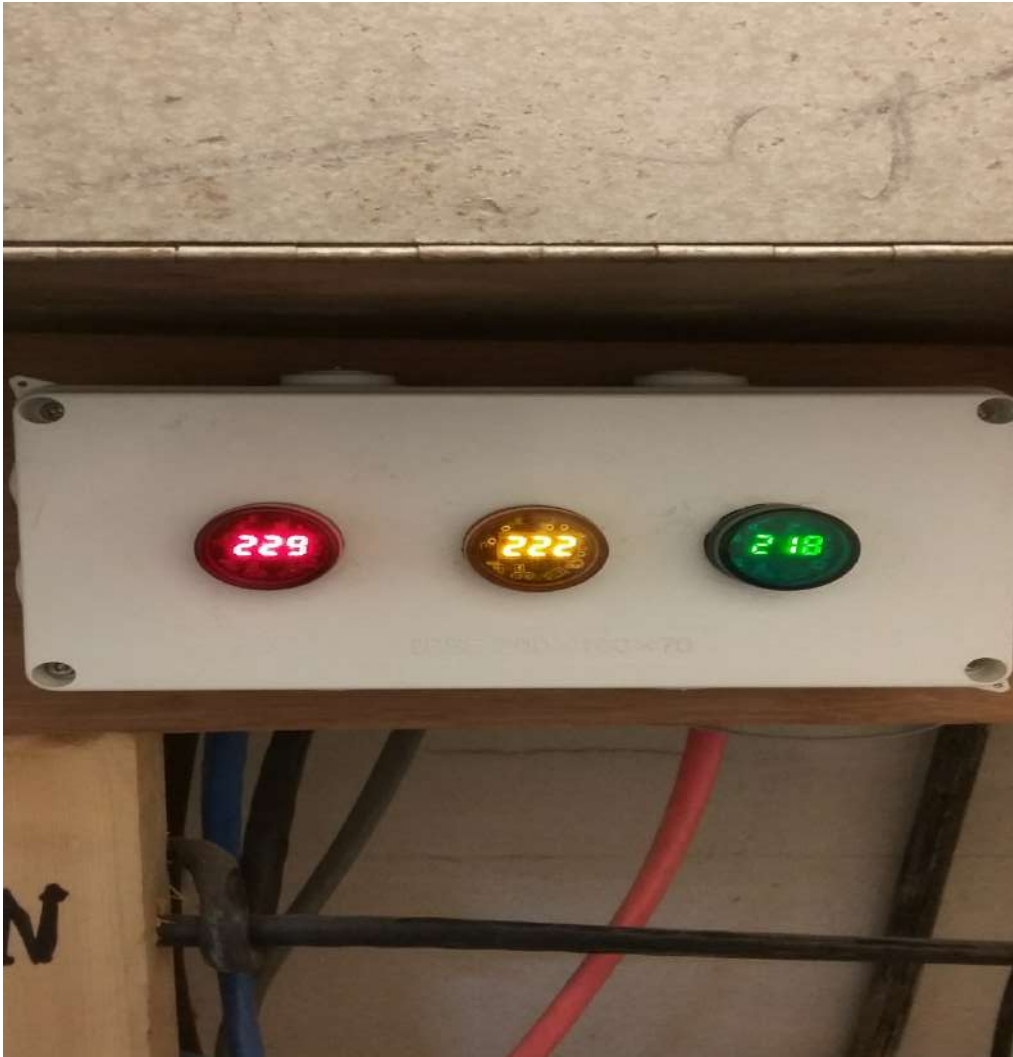

## الأميتر أو مقياس التيار Ammeter

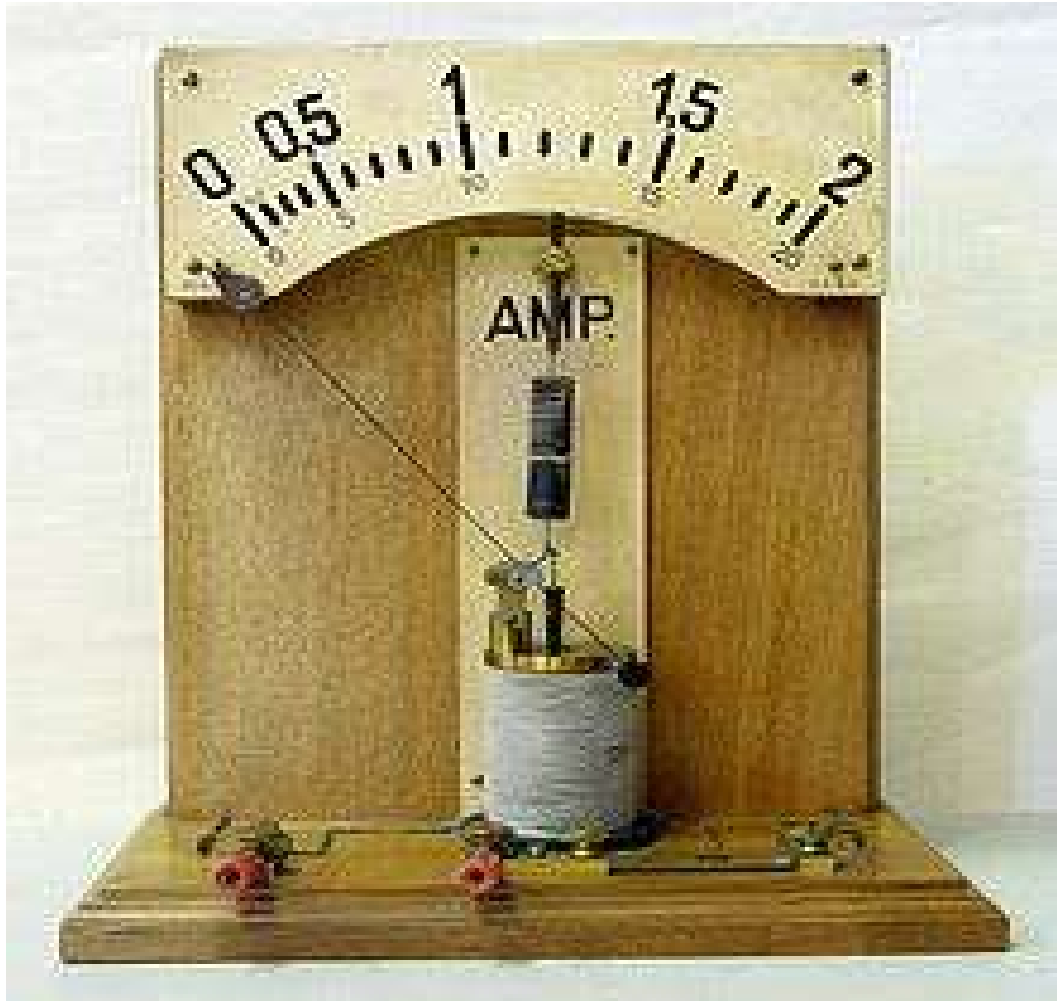

هو جهاز يستعمل لقياس التيار الكهربائي في الدارة  
الكهربائية

منه النوع ذي القلب الحديدي المتحرك الذي يشيع  
استخدامه

وهو يتكون من ملف يرتكز بين قطبي مغناطيس  
دائم

حيث يسري التيار المراد قياسه خلال الملف فينشأ  
عنه مجال يتبادل الفعل مع مجال المغناطيس الدائم  
يركب بالملف المتحرك مؤشر يشير إلى مقدار الأ  
مبيرات على تدرج مركب على سطح الجهاز

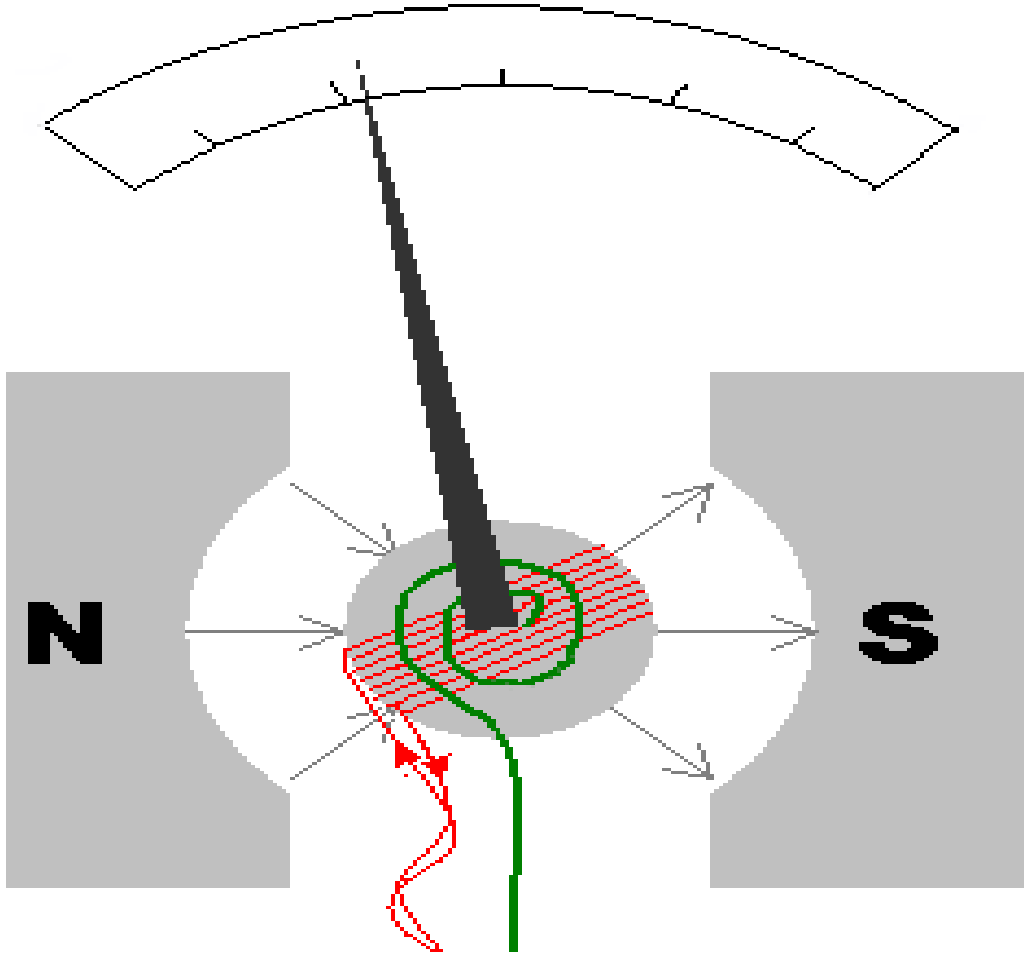

يرمز لشدة التيار بالحرف ( I ) ويرمز لوحدة قياسه  
بالحرف (A)



أجهزة قياس الأميتر منها ما هو مخصص لقياس  
التيار المستمر DC

ومنها ما هو مخصص لقياس التيار المتردد AC

أنواع الجهاز

يوجد منها نوعان :

تماثلي Analog

رقمي Digital





## طريقة توصيل الأميتر التماثلي Analog:

يوصل جهاز الأميتر التماثلي على التوالي في الدائرة المراد قياس التيار المار بها

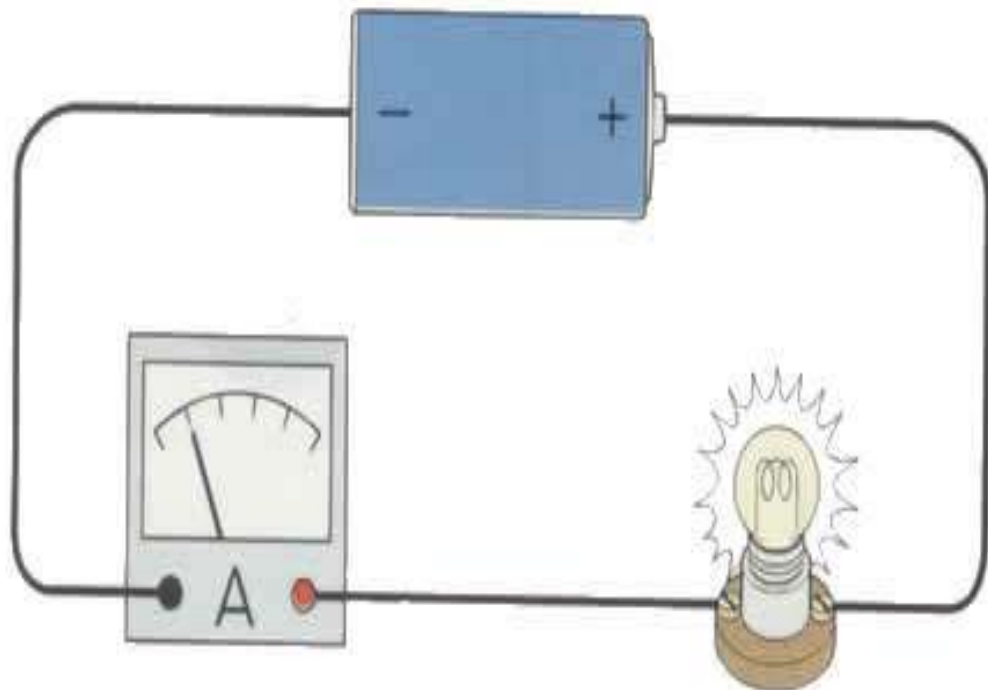

يركب دائماً على التوالي في الدائرة الكهربائية مع  
احترام الاشارات: الموجب مع الموجب و السالب  
مع السالب في التيار المستمر DC



## طريقة ثانية للتوصيل:

وهي فقط في دوائر التيار المتردد AC

وهي إضافة محول تيار تمكن من قياس التيار الكهربائي دون فتح الدائرة الكهربائية لإدخال جهاز القياس بل قياس التيار من خلال الوصلة وإحاطتها بالسلك المراد قياس التيار المار به



تدخل محولات التيار (CT) في تركيب الكثير من أجهزة القياس وهي بذلك تساعد على قياس التيار المناسب في الموصلات بدون الحاجة إلى قطع الموصل وإنما من خلال قياس التيار الحثي للموصل والذي يتناسب وشدة التيار المار فيه

## طريقة توصيل الأميتر الرقمي Digital:

يوصل الى الجهاز مصدر تغذية أحادي الطور و يوصل طرفي محول التيار الى الجهاز ويمرر السلك المراد قياس تياره داخل محول التيار

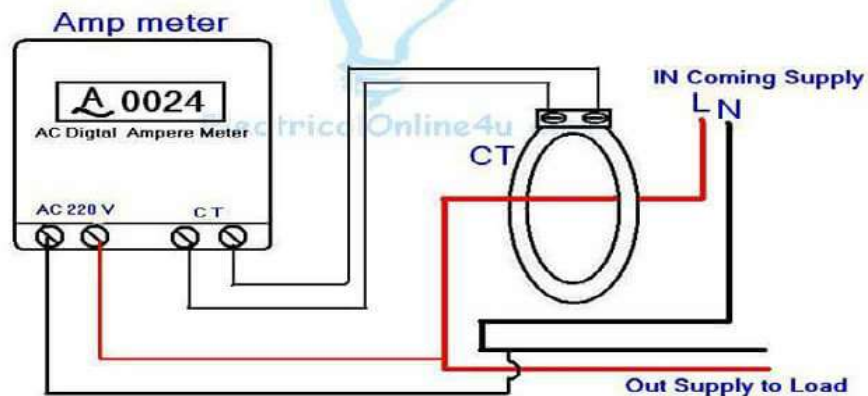
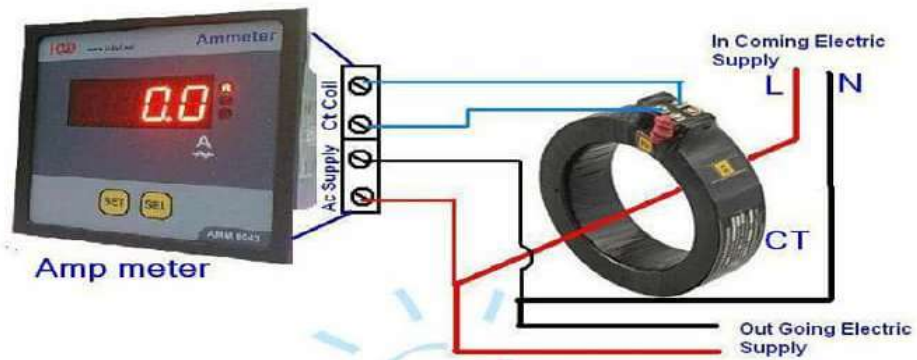

Design By : Sikandar Haidar

## مقياس القدرة أو مقياس وات Wattmeter

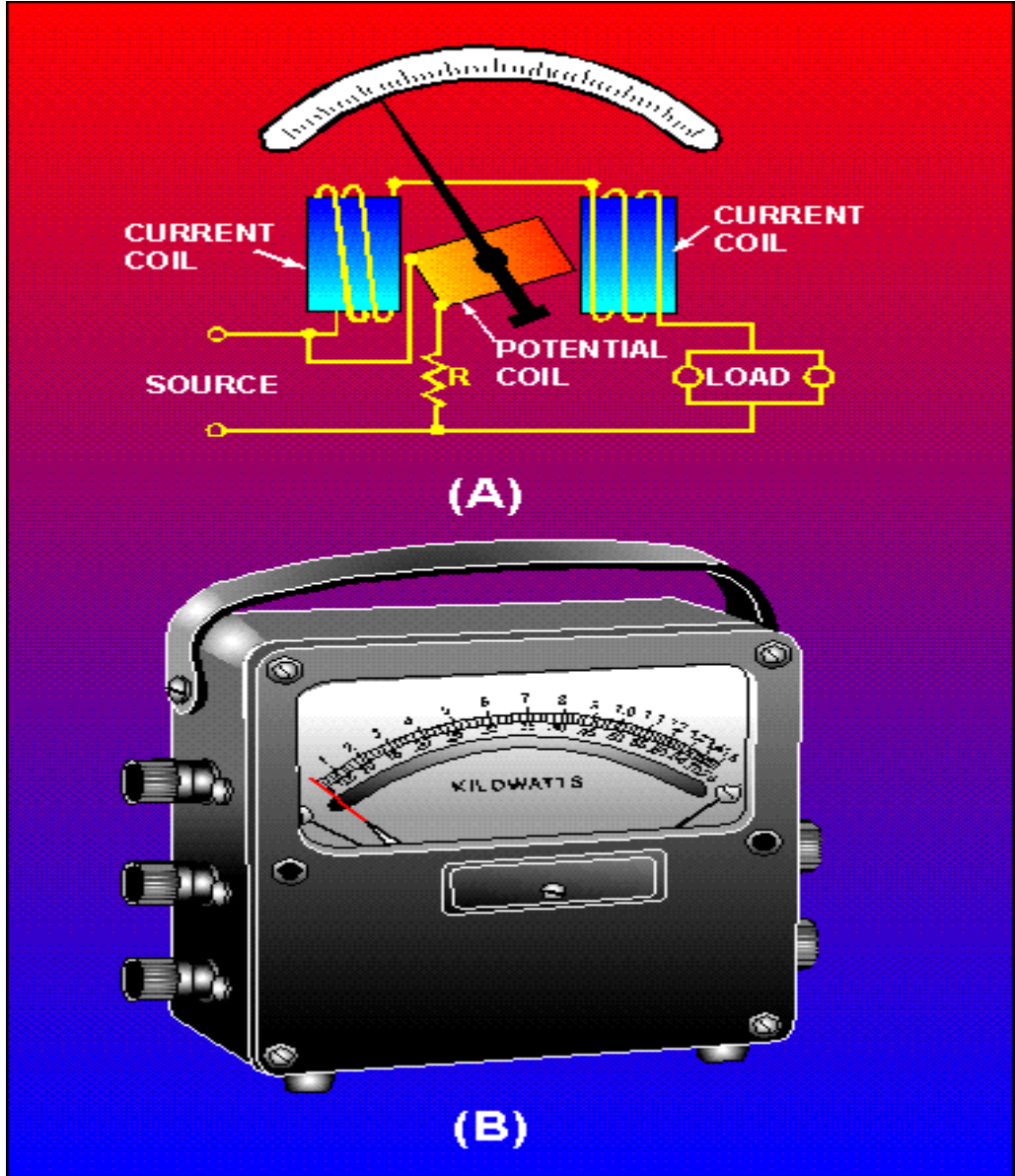

جهاز الواتميتر عبارة عن جهاز لقياس القدرة الكهربائية أو الطاقة الكهربائية المستهلكة عبر فترة زمنية ما

فإن كان يقرأ القدرة المستهلكة في الساعة يكون  
مقياس القدرة المستهلكة (الواتميتر)

أما إن كان يقيس كم الطاقة المستهلكة منذ بدء  
التشغيل فيكون مقياس الطاقة الكلية  
للكهرباء (العداد)

نتكلم أولاً عن جهاز الواتميتر الخاص بالقراءة دون  
تسجيل

هو جهاز لقياس القدرة الكهربائية في الدوائر  
الكهربائية ذات التيار المستمر DC والدوائر  
الكهربائية ذات التيار المتردد AC

في دوائر التيار المستمر DC او دوائر التيار  
المتردد AC الأحمال الممانعة

تكون قراءة الجهاز متناسبة مع حاصل ضرب قيمة  
التيار (أمبير) في قيمة الجهد (فولت)  $P=I \times V$

أما في دوائر التيار المتردد AC الأحمال الحثية فيؤخذ بعين الاعتبار معامل القدرة لأن التيار و الجهد لا يكونان متحدي الطور

وتكون قراءة الجهاز متناسبة مع حاصل ضرب قيمة التيار (امبير) في قيمة الجهد مضروبا بقيمة

$$P=(I \times V) \times PF$$

معامل القدرة (باور فاكتر) ويرمز للقدرة الكهربائية بحرف (P) ويرمز لوحدتها قياسها بحرف (W)

## أنواع الجهاز

يوجد من الجهاز نوعان:

تمائلي Analog

رقمي Digital





## طريقة توصيل الجهاز

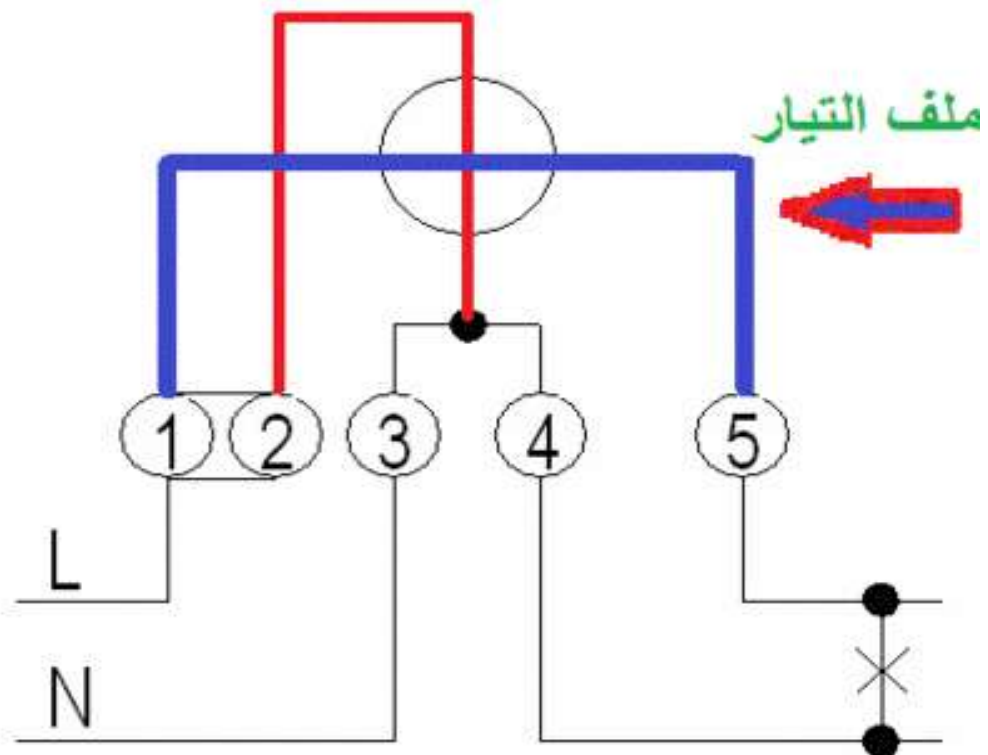
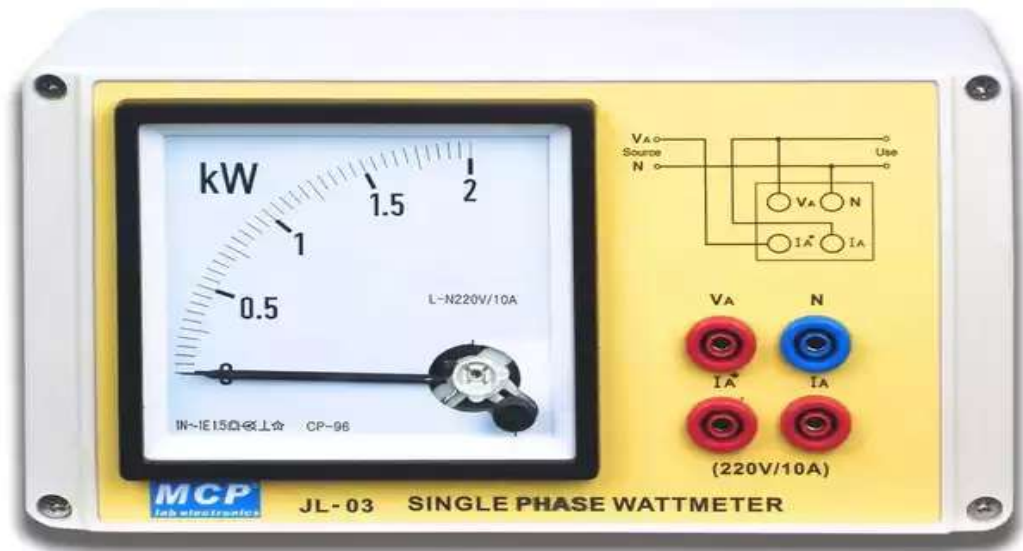

جهاز الواتميتر له ملفان : ملف الجهد وملف التيار  
يوصل ملف الجهد توازي الى مصدر تغذية أحادي  
الجهد

ويوصل ملف التيار توالي مع الحمل المراد قياسه  
مع مراعاة تحمل الجهاز للقدرة التي يراد قياسها

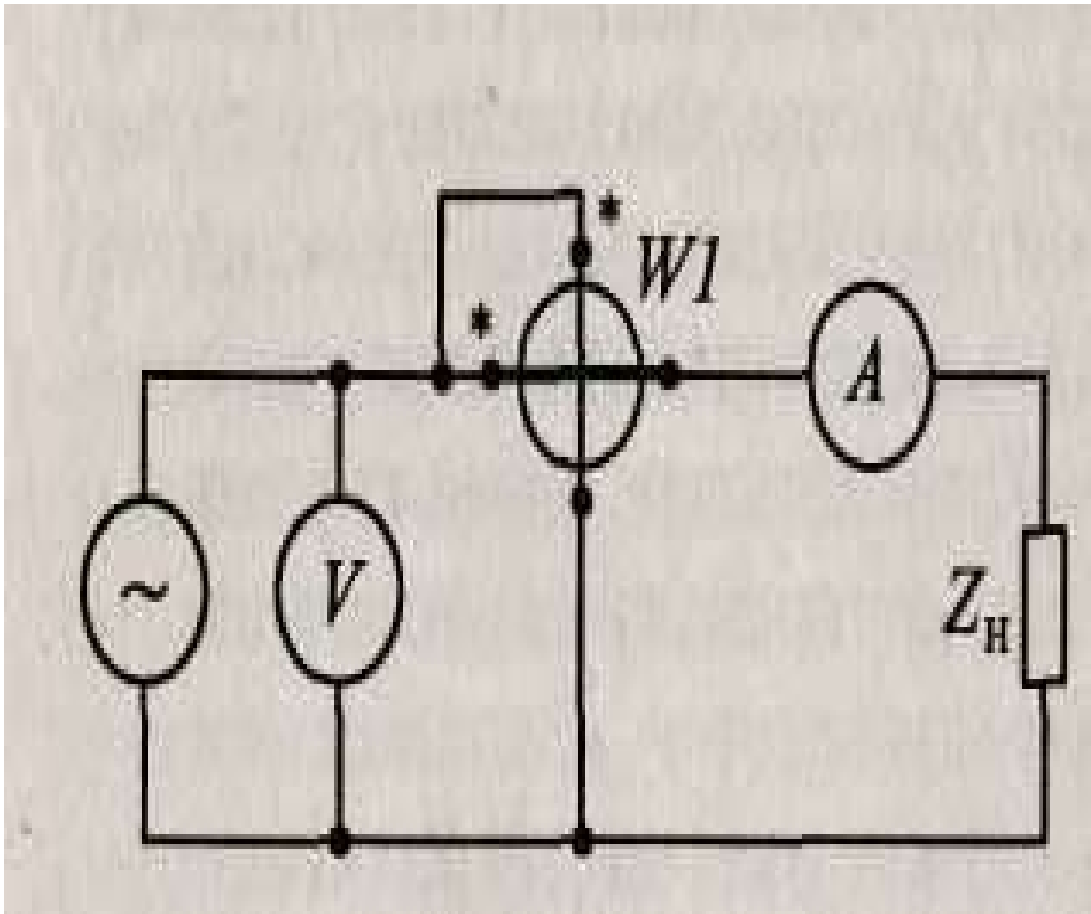

## مقياس التردد Hertz Meter

الهرتز هو وحدة قياس التردد ويرمز له بالاختصار (Hz).

والهرتز Hertz يساوي عدد الدورات في الثانية الواحدة

وتستخدم وحدة الهرتز في العديد من المجالات اليوم مثل الكهرباء والموسيقى والتكنولوجيا الحديثة وغيرها.

يمكن التعبير عن تكرار أي ظاهرة ذات تباينات دورية منتظمة بالهرتز ولكن يستخدم هذا المصطلح بشكل متكرر فيما يتعلق بالتيارات الكهربائية المتناوبة

والموجات الكهرومغناطيسية ( الضوء و الرادار و غير ذلك) وكذلك الصوت وهو جزء من النظام الدولي للوحدات SI والذي يعتمد على النظام المتري

والمقصود بي 50 او 60 هرتز ببساطة هو ان  
التيار المتردد الجيبي يعكس اتجاهه بشكل دوري  
ويتذبذب في مكانه ذهابا وإيابا 50 أو 60 مرة في  
الثانية حسب النظام الكهربائي المستخدم

## أنواع الجهاز

يوجد من الجهاز نوعان:

تماثلي Analog

رقمي Digital



KDSI CE



ISO 9001:2008



### طريقة توصيله:

يوصل طرفي الجهاز توازي الى مصدر تغذية  
أحادي الوجه

YOKDEN



## المقياس المتعدد الرقمي Multimeter Digital

هو جهاز قياس إلكتروني متكامل يحتوي على عدد من أجهزة القياس ضمن جهاز واحد

يحتوي هذا الجهاز الشامل على الأجهزة التالية

بالشكل الأساسي:

أميتر : لقياس التيار الكهربائي

فولتميتر : لقياس الجهد الكهربائي

مقياس التردد Hz



يوجد ايضا جهاز متعدد رقمي فيه خواص إضافية  
أخرى مثل قياس:

الوات W

الكيلو وات kw

الكيلو وات ساعي kw/h

الكيلو فولت امبير kva

الكيلو فار kvar

الكيلو فار ساعي kvar/h

معامل القدرة PF





## طريقة توصيل الجهاز:

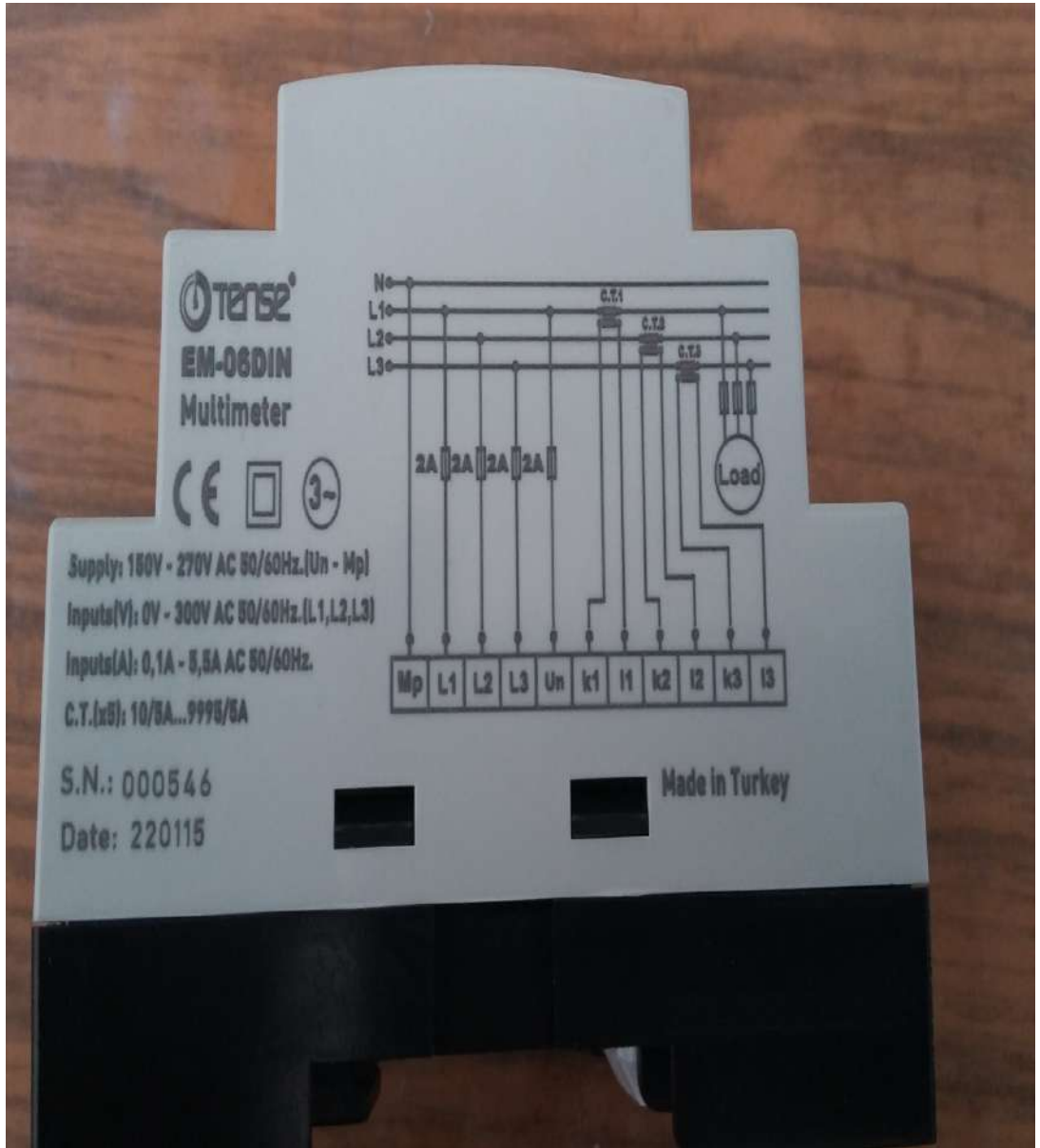

يتم توصيل أطراف مصدر تغذية جهد ثلاثي الطور  
ونوترال الى مداخل الجهاز L1 L2 L3 N

ويتم توصيل اطراف محولات التيار CT الى  
مداخل الجهاز

المحول CT1 الى I1 و k1

المحول CT2 الى I2 و k2

المحول CT3 الى I3 و k3

يتم توصيل جهد أحادي الطور لتشغيل الجهاز الى  
المداخل L N

يتم تمرير أطراف الحمل المراد قياسه من داخل  
محولات التيار

يتم اختيار محولات التيار حسب القدرة المراد  
قياسها

فلو كان عندنا حمل مثلا 25 امبير نختار محولات  
تيار قدرتها 5A/50 لانها الاقرب الى الحمل

ولو كان الحمل مثلا 75 امبير نختار محولات تيار  
قدرتها 5A/100

اما اذا كان عندنا حمل مثلا 125 امبير نختار محو  
لات تيار قدرتها 5A /150 وهكذا

# WIRING DIAGRAM

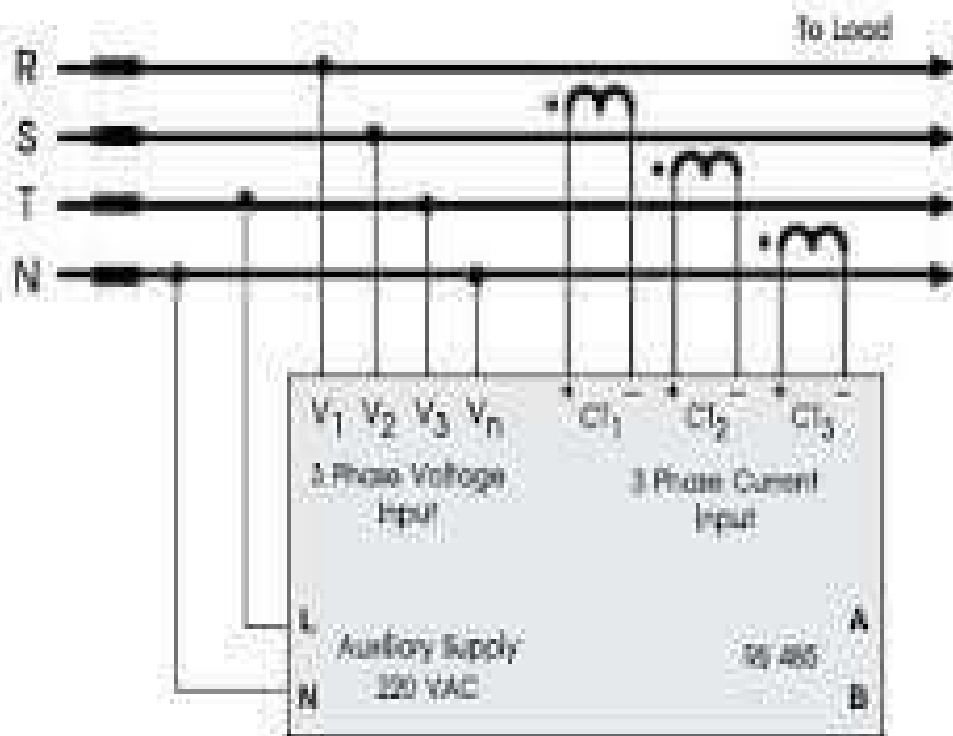

3 Phase Connection

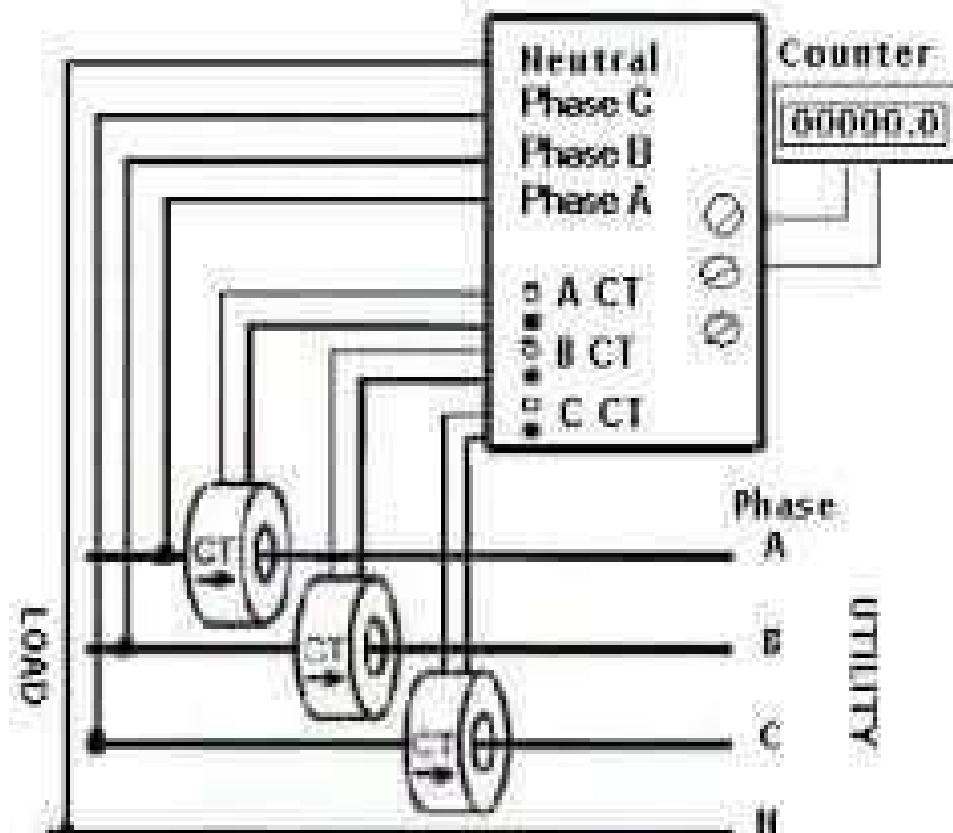

يوجد أجهزة اخرى تختلف طريقة توصيل محولات التيار اليها

توصل الى اربع مداخل فقط  $k_1$   $k_2$   $k_3$  و 1 2 3 مشترك ويربط الى مصدر ارت

يفضل تركيب فيوزات او قاطع ثلاثي لحماية الجهاز

## مقياس كيلو وات ساعي KWh Meter

أو ما يسمى: العداد الكهربائي

يستخدم العداد الكهربائي لقياس كمية القدرة الفعالة المستهلكة في الساعة عند الاحمال

وتقاس بوحدة الكيلووات ساعة kwh

والكيلو وات ساعي هي الوحدة العملية التي يسجلها العداد والاستهلاك

الكيلو وات ساعي kwh يساوي 1000 وات ساعي wh

كما وتقاس القدرة الكهربائية بوحدة القياس ( جول ) وهي الطاقة التي يستهلكها جهاز كهربائي

استطاعة واحد وات في ثانية واحدة

وحدة الوات الساعي wh

تساوي 3600 جول وهي الطاقة التي يستهلكها جهاز كهربائي استطاعة واحد وات في الساعة

وحدة الكيلو وات ساعي kwh

تساوي 3600000 جول وهي الطاقة التي  
يستهلكها جهاز كهربائي استطاعة واحد وات في  
1000 ساعة

يوجد ثلاثة انواع من العدادات الكهربائية وهي:

### 1- عداد الوجه الواحد

ويقاس الطاقة المستهلكة في نظام الوجه الواحد  
وهو نوعان :

كهروميكانيكي والكتروني

والالكتروني ثلاث انواع : عادي و مسبق الدفع  
ونكي

## 2- عداد ثلاثي الأوجه

ويقيس الطاقة المستهلكة في أنظمة الأوجه الثلاثة وهو نوعان:

كهروميكانيكي والكتروني

والالكتروني ثلاث انواع عادي ومسبق الدفع وذكي

## 3- عداد بمحولات تيار

ويقيس الطاقة المستهلكة في أنظمة الأوجه الثلاثة

يستخدم للجهود ما فوق 100 امبير

وهو نوعان كهروميكانيكي و الكتروني

هذه العدادات منها ما هو معتمد لدى الحكومات و  
البلديات

ومنها ما يكون معتمدا لدى موزعي اشتراكات  
الكهرباء من المولدات

العدادات المعتمدة لدى البلديات والحكومات  
عداد احادي الوجه كهروميكانيكي





# عداد أحادي الوجه الكتروني



# عداد احادي الوجه الكتروني مسبق الدفع



# عداد احادي الوجه الكتروني ذكي



# عداد ثلاثي الوجه كهروميكانيكي



## عداد ثلاثي الوجه الكتروني



# عداد ثلاثي الوجه الكتروني مسبق الدفع



# عداد ثلاثي الوجه الكتروني ذكي



عداد ثلاثي الوجة بمحولات تيار كهروميكانيكي

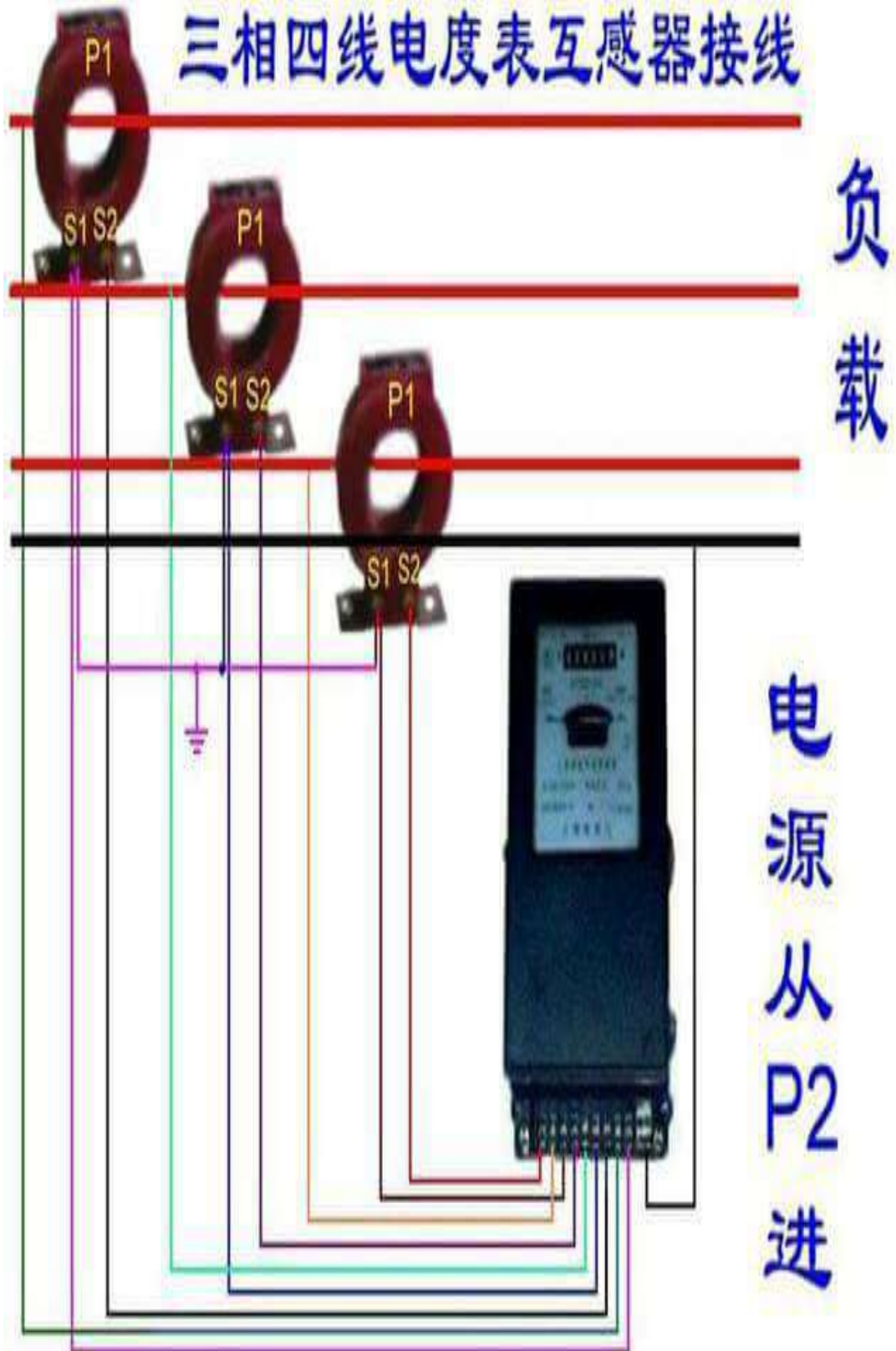



# عداد ثلاثي الوجه بمحولات تيار الكتروني



## طريقة توصيل العداد أحادي الوجه:

أولاً :

يجب التقيد عند توصيل أي عداد بالمخطط المرفق مع العداد

ثانياً:

هناك طريقتين مشهورتين لتوصيل العداد أحادي الوجه

### الطريقة الأولى:

الأرقام التي في العداد

الرقم (1) دخول الفاز

الرقم (3) دخول النوترال

الرقم (4) خروج النوترال

الرقم (5) خروج الفاز

## الطريقة الثانية:

الأرقام التي في العداد

الرقم (1) دخول الفاز

الرقم (3) خروج الفاز

الرقم (4) دخول النوترال

الرقم (5) خروج النوترال

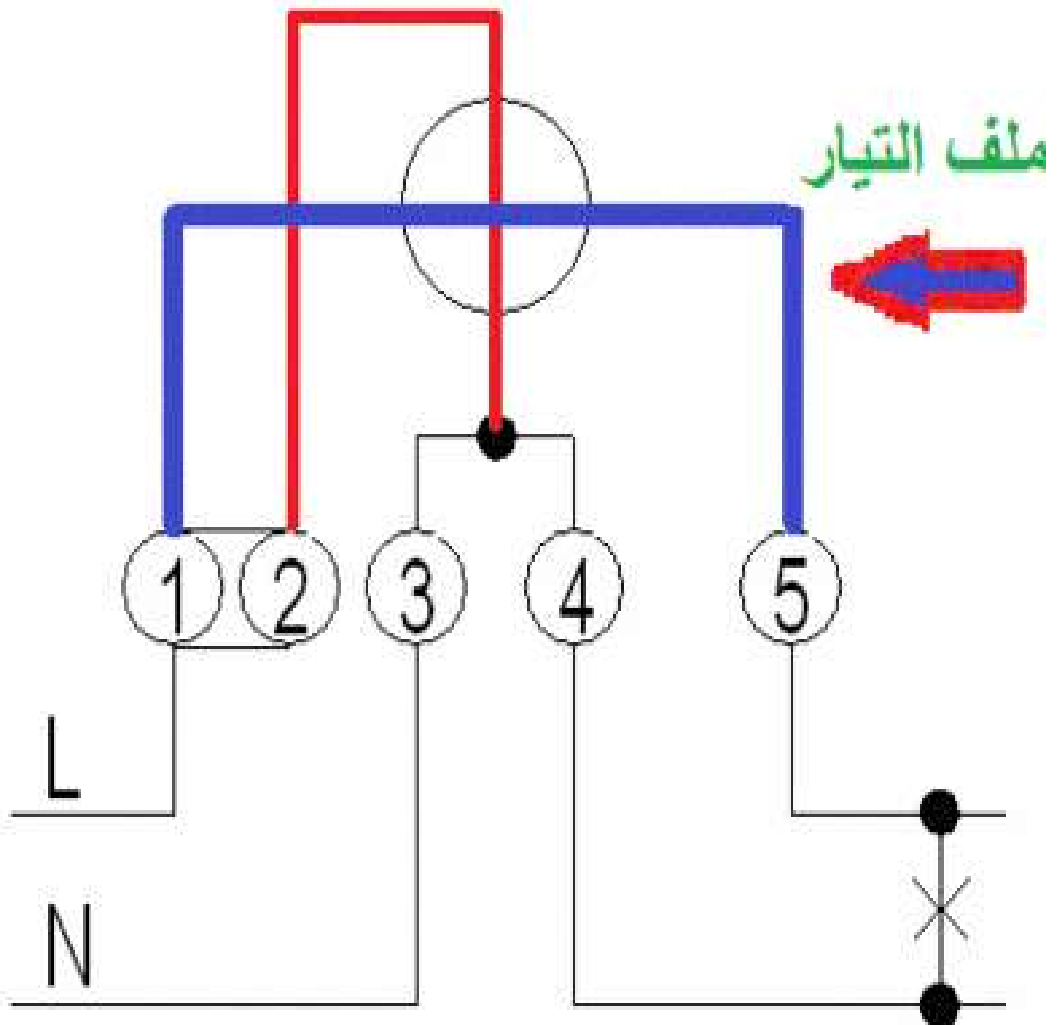

(Type A)

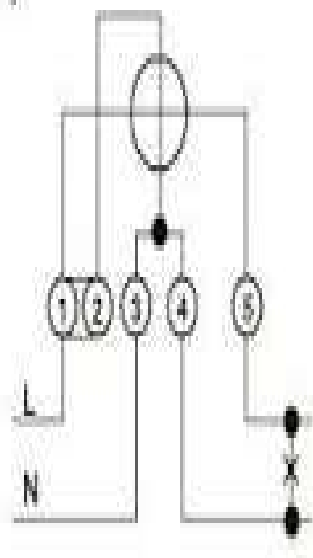

(Type B)

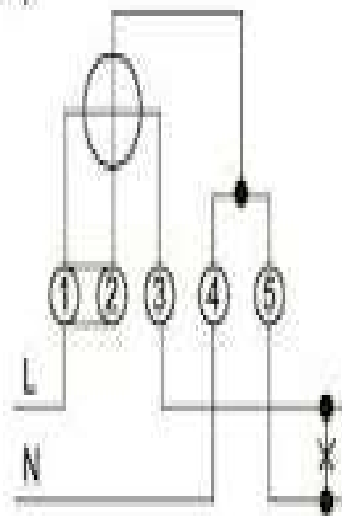

طريقة توصيل العدادات ثلاثية الوجه :

الأرقام التي في العداد

الرقم (1) دخول الفاز L1

الرقم (2) خروج الفاز L1

الرقم (3) دخول الفاز L2

الرقم (4) خروج الفاز L2

الرقم (5) دخول الفاز L3

الرقم (6) خروج الفاز L3

الرقم (7) دخول النوترال

الرقم (8) خروج النوترال

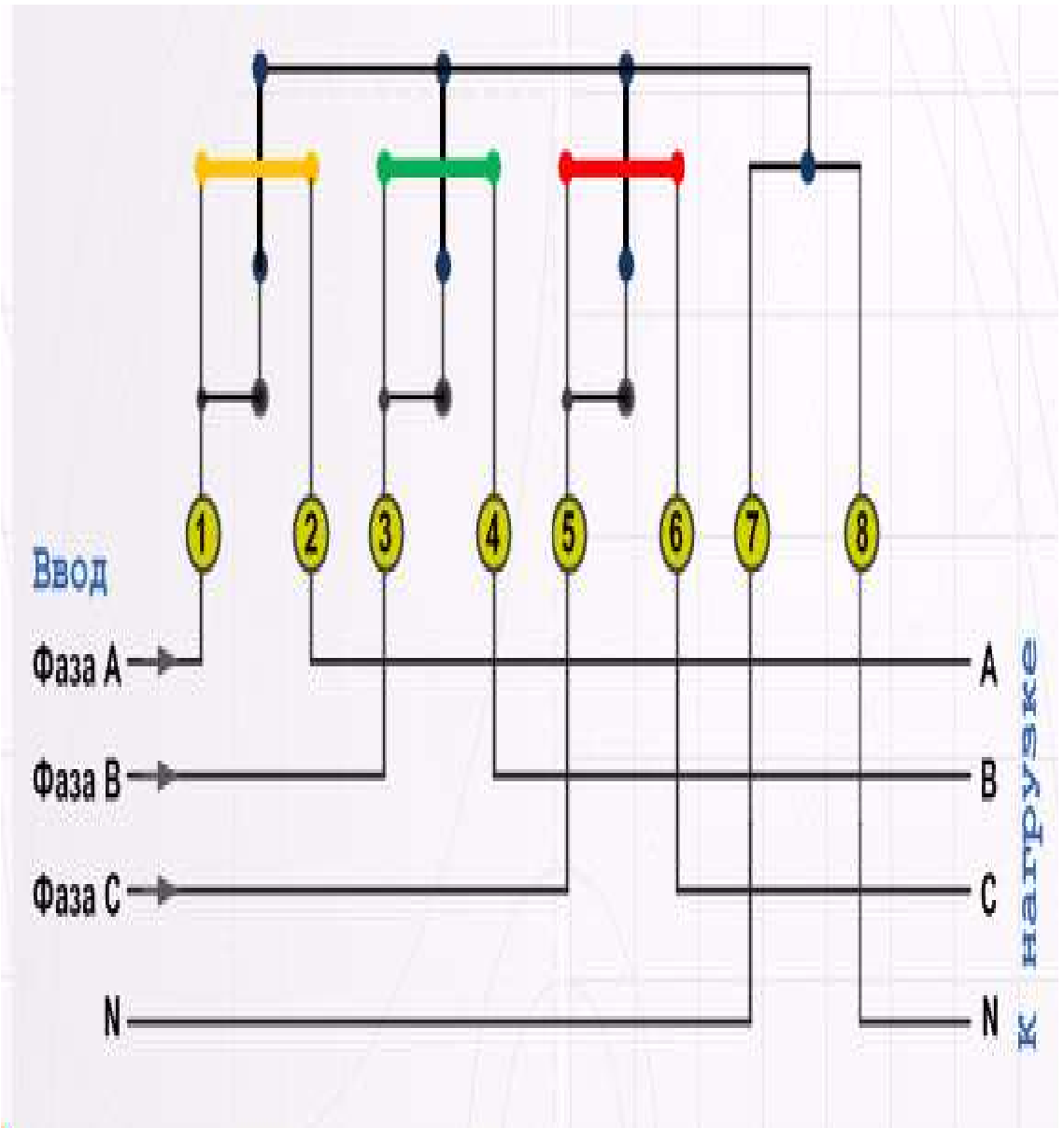

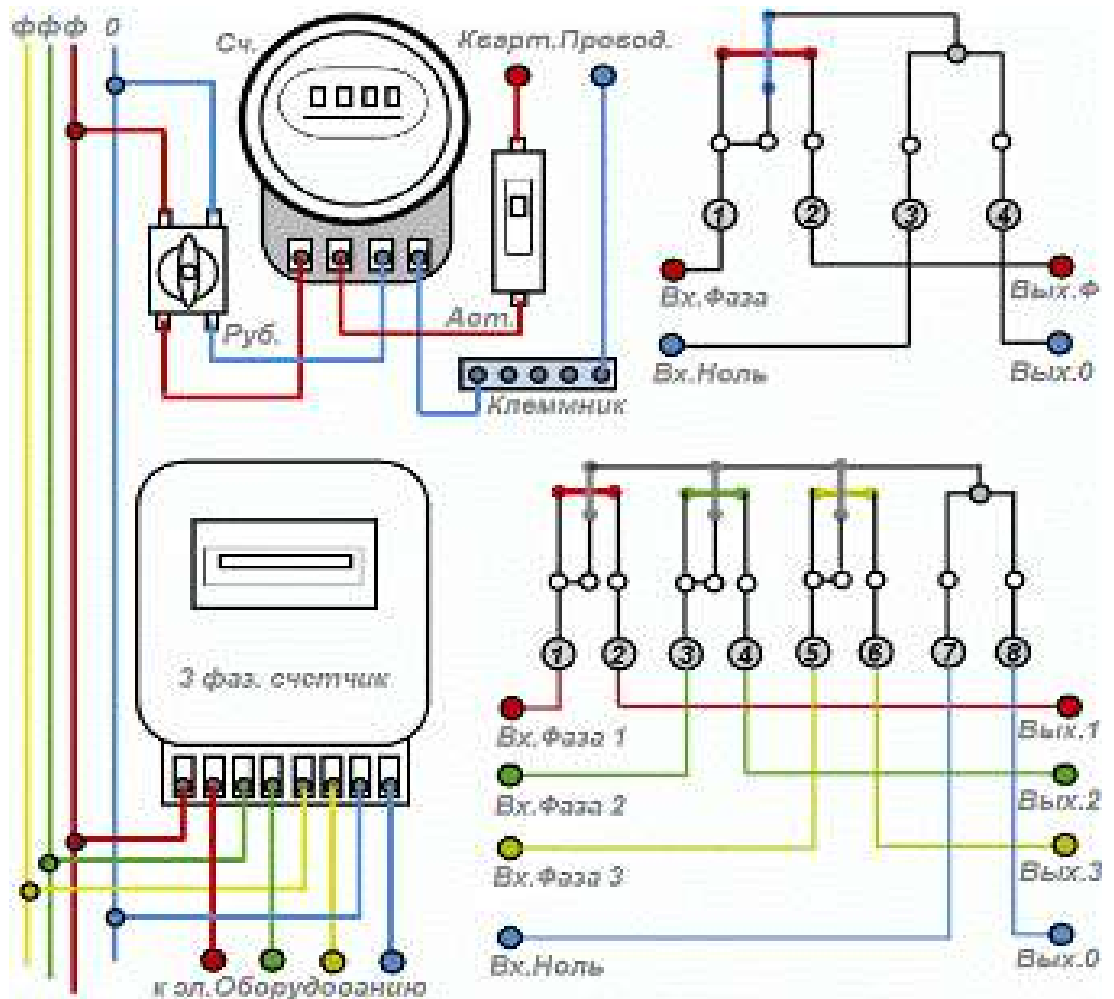
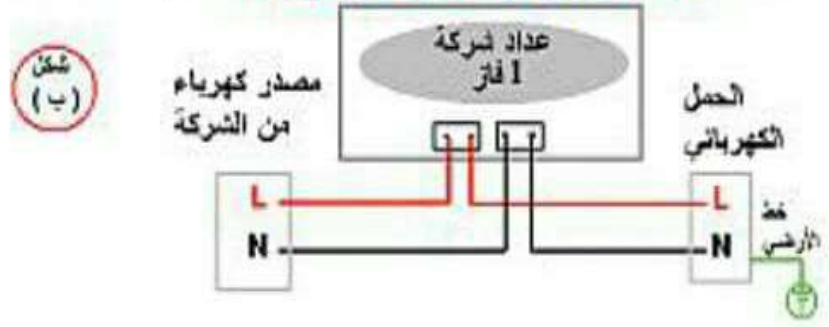
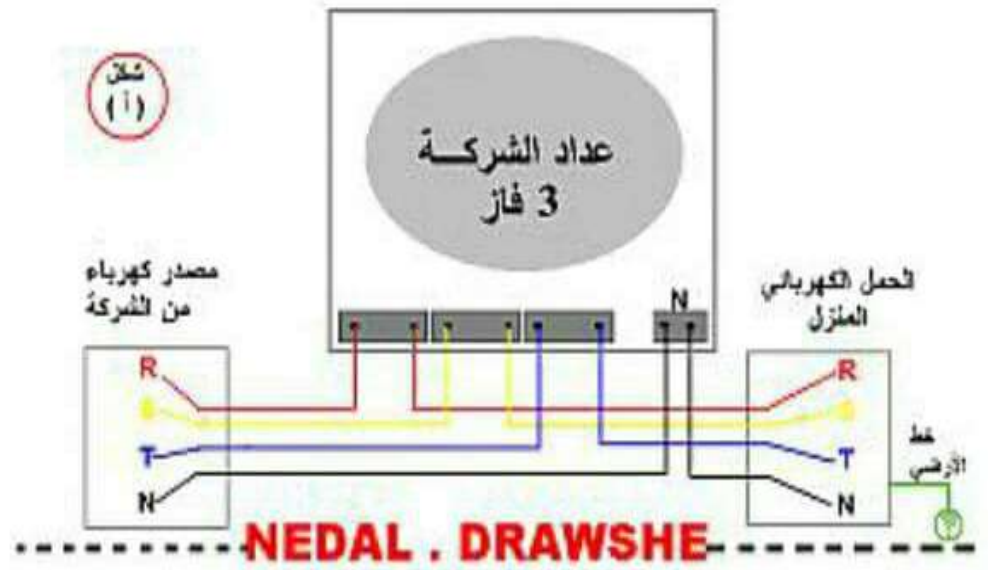

## طريقة توصيل العداد ثلاثي الوجه بمحولات تيار:

الأرقام التي في العداد

الرقم (1) دخول محول التيار CT1 k

الرقم (2) دخول الفاز L1

الرقم (3) دخول محول التيار CT1 I

الرقم (4) دخول محول التيار CT2 k

الرقم (5) دخول الفاز L2

الرقم (6) دخول محول التيار CT2 I

الرقم (7) دخول محول التيار CT3 k

الرقم (8) دخول الفاز L3

الرقم (9) دخول محول التيار CT3 I

الرقم (10) دخول النوترال

وفي بعض العدادات يتم ربط اطراف

المحولات CT1 CT2 CT3 مع بعضها

وتربط الى ارت

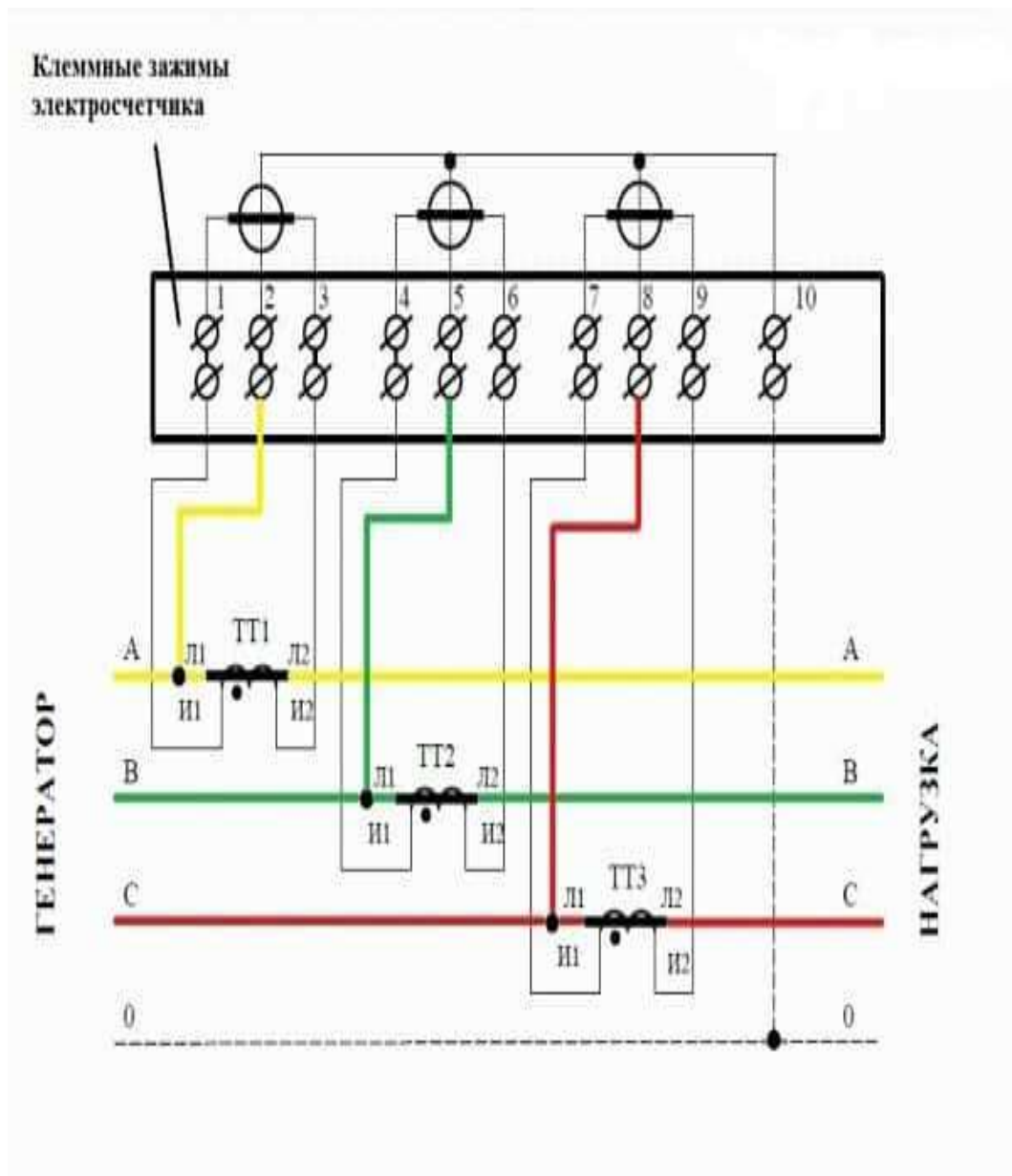



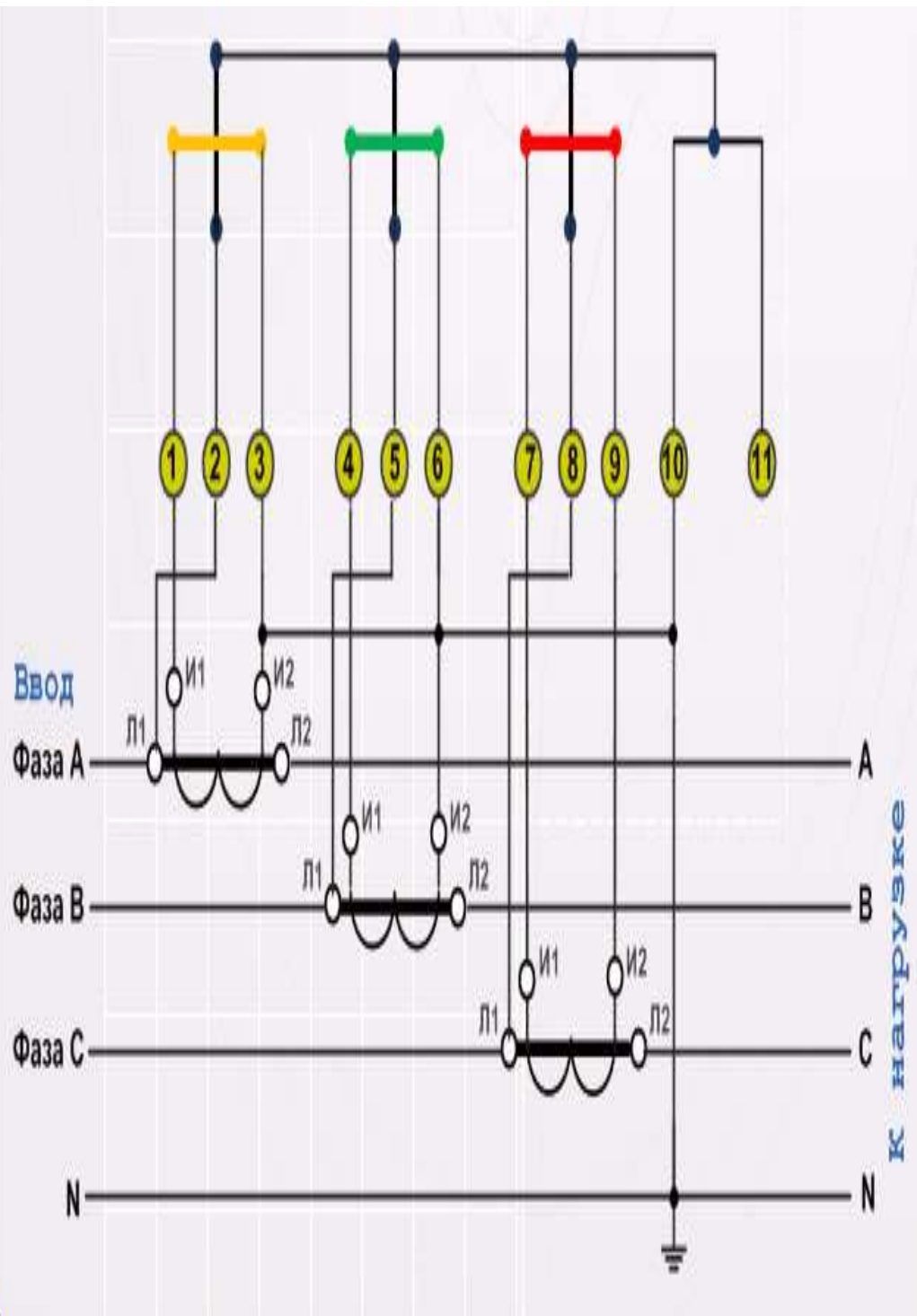



العدادات المعتمدة لدى موزعي اشتراكات كهرباء  
من المولدات

عداد احادي الوجه الكتروميكانيكي



# عداد احادي الوجه الكتروني



# عداد ثلاثي الوجه الكتروميكانيكي



# عداد ثلاثي الوجه الكتروني



## طريقة توصيل العداد أحادي الوجه:

الأرقام بالعداد

الرقم (1) دخول الفاز

الرقم (2) خروج الفاز

الرقم (3) دخول النوترال

الرقم (4) خروج النوترال



## طريقة توصيل العداد ثلاثي الوجه:

الأرقام التي في العداد

الرقم (1) دخول الفاز L1

الرقم (2) خروج الفاز L1

الرقم (3) دخول الفاز L2

الرقم (4) خروج الفاز L2

الرقم (5) دخول الفاز L3

الرقم (6) خروج الفاز L3

الرقم (7) دخول النوترال

الرقم (8) خروج النوترال



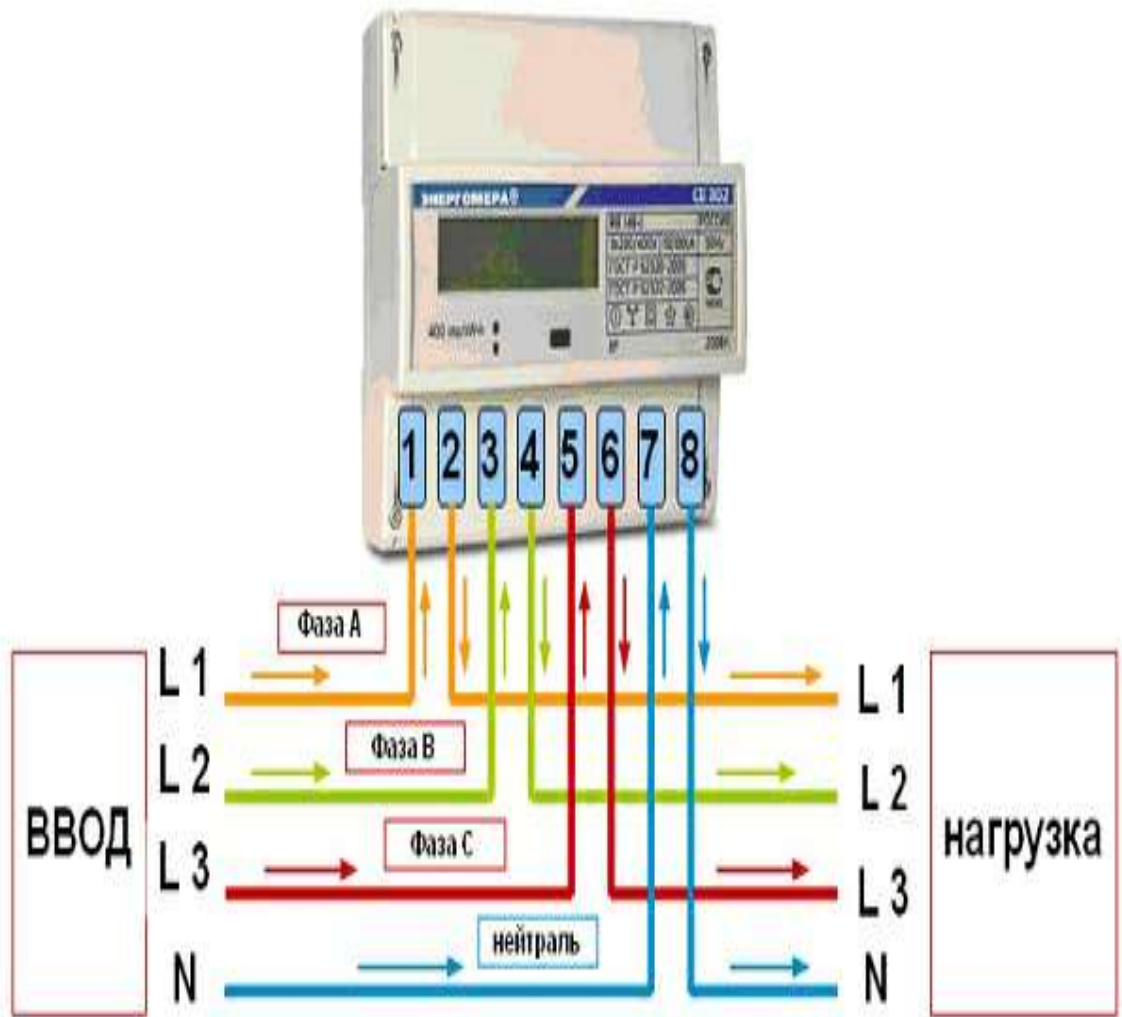

## العداد الكهروميكانيكي Mechanical Meter:



يتالف العداد الكهروميكانيكي من قرص دائري مصنوع من الألمنيوم ويتحرك بشكل دائري لكي يحرك معه عدة مسننات تقوم بتحريك الأرقام التي تبين لنا المصروف

ويتكون من ملف تيار الذي يوصل على التسلسل (التوالي) مع الحمل

وملف جهد الذي يوصل على التفرع (التوازي) مع المصدر

ومجموعة أرقام تظهر قيمة الاستهلاك ولوحة توصيل الأسلاك الكهربائية تكون في نهاية العداد ويوصل بها الأسلاك الداخلة والخارجة

والعداد الميكانيكي نوعان:

**النوع الأول:**

عداد احادي الطور و يستعمل في المنازل

**النوع الثاني:**

عداد ثلاثي الطور و يستعمل في المنشآت الصناعية

# الأجزاء الرئيسية للعداد الكهروميكانيكي

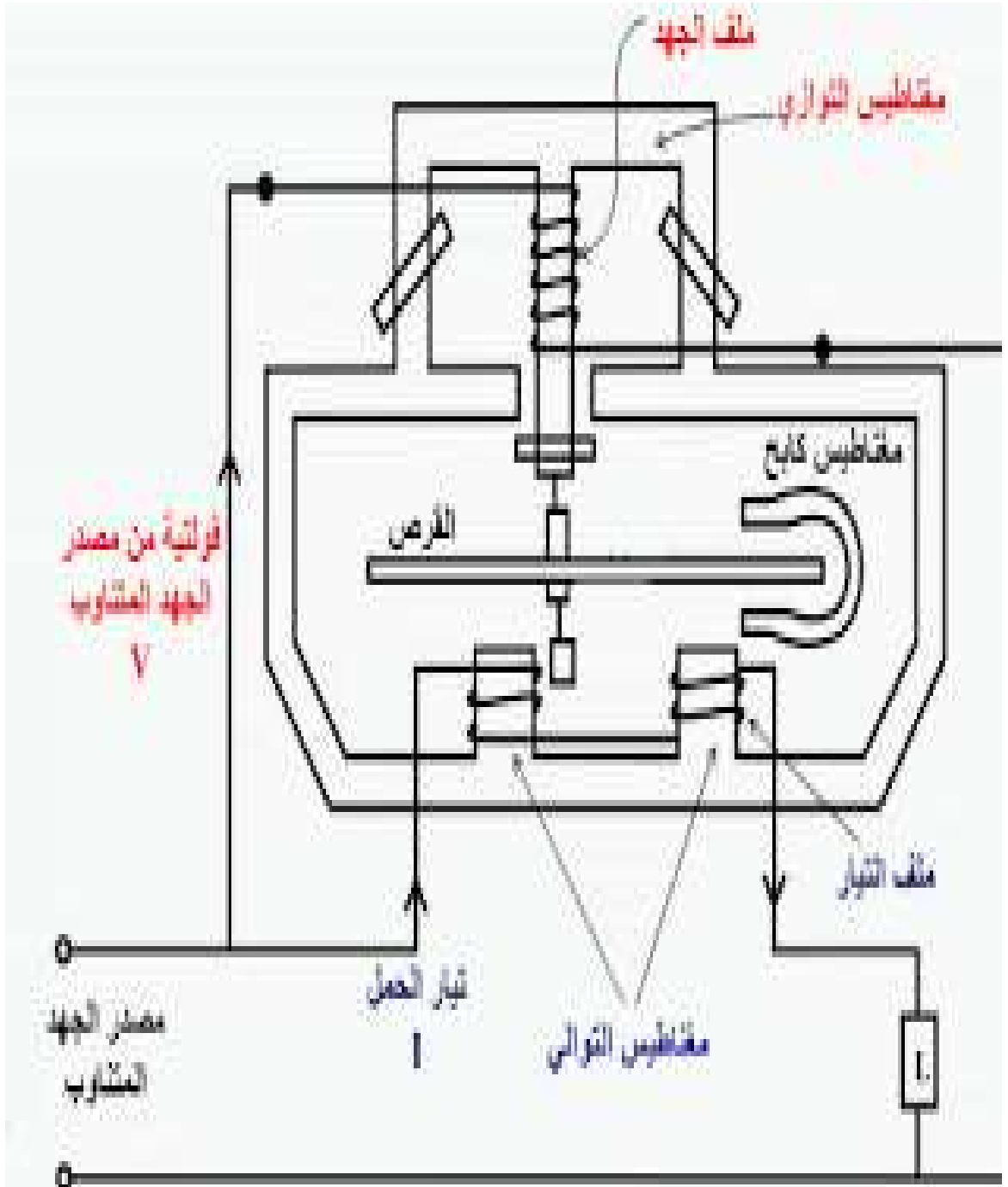

قرص الألمنيوم  
المغناطيس الدائم  
قلب ملف التوتر  
قلب ملف التيار  
عتلة ضبط الدوران  
عيار عدد الدورات  
عيار الأحمال الصغيرة  
عيار الحمل المحدد

### العداد الاحادي الوجه

يتكون من قلبين من الحديد ملفوف حولهما ملفات

احدى هذه الملفات تسمى ملفات الجهد  
نظرا لتوصيلها بمصدر الجهد والأخرى تسمى  
ملفات التيار

نظرا لتوصيلها بمسار تيار الحمل

## نظرية عمل العداد:

يتكون ملف الجهد من مجموعة كبيرة من الاسلاك ذات القطر الرفيع وهي توصل على التوازي مع مصدر الجهد المتناوب اما ملف التيار فهو يتكون من مجموعة قليلة من لفات السلك السمكة وهي توصل على التوالي مع الحمل

## مكونات العداد ومبدأ عمله :

يتم استنتاج تيار في ملفات الجهد وملفات التيار مجالين مغناطيسيين مترددين وزاوية الازاحة بينهما 90 درجة

وتنتج عنهما تيارات دوامية ويدور القرص بسرعة تعتمد على شدة المجال الكهرومغناطيسي

كما يوجد مغناطيس على شكل حرف U يعمل على كبح استمرار القرص في الدوران عند توقف سحب التيار على الاحمال المتصلة بالعداد

كي لا يسجل العداد كميات من التيار الكهربائي لم يتم استهلاكها

ويثبت القرص بمحور يستند على نقاط ارتكاز  
وموصل مع المحور عداد لتسجيل قراءة الطاقة  
المستهلكة

والشكل التالي يبين آلية عمل العداد الكهربائي :

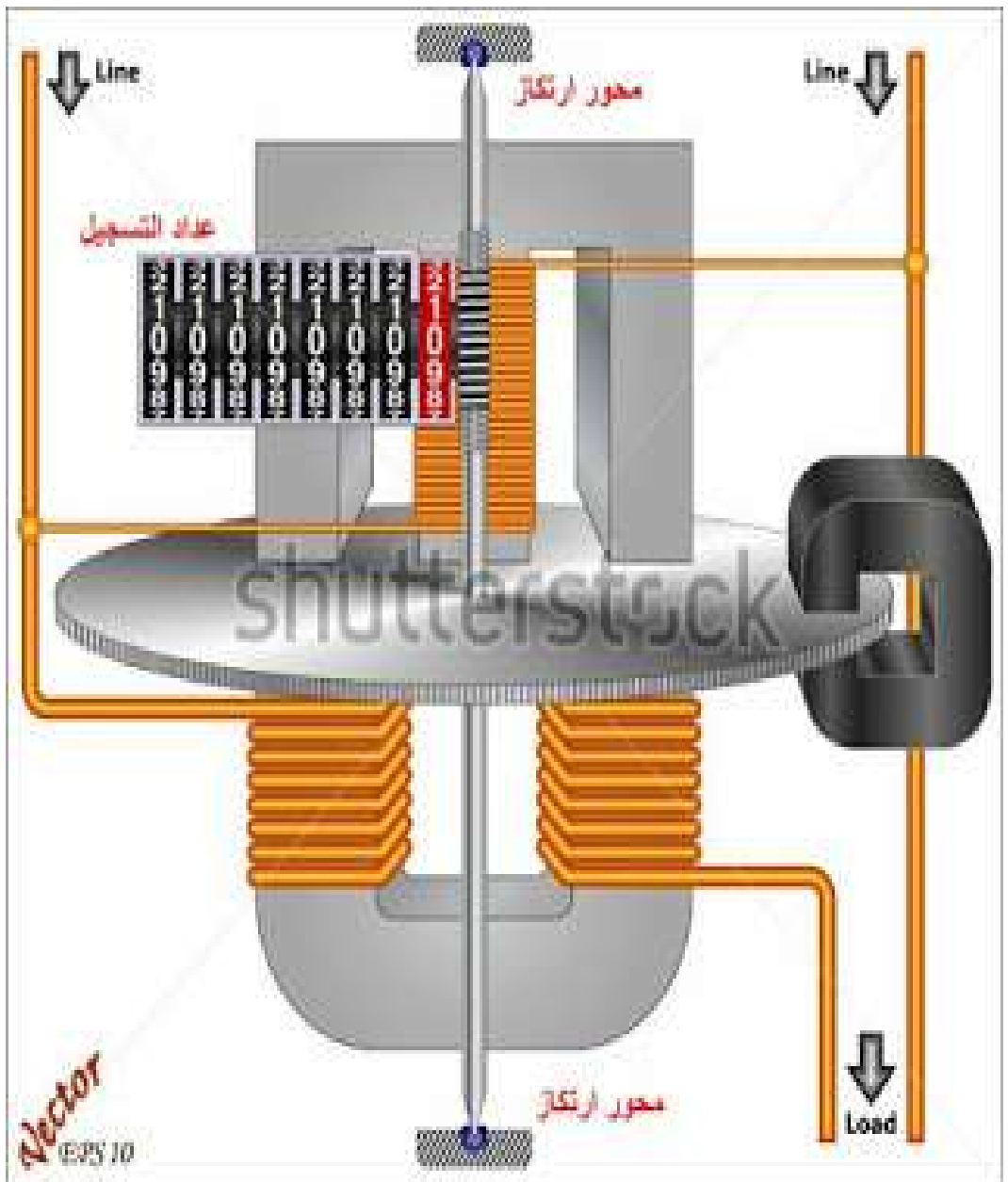

ويلاحظ ان جهد التشغيل 220v والتيار يساوي  
10A ويمكن للعداد ان يتحمل حملا زائدا لفترة  
زمنية صغيرة يصل الى 25A ويعمل عند تردد  
50HZ



عداد الكهرباء الالكتروني

:Electronic Electricity Meter



او ما يسمى:

ديجتال وات ميتر

Digital Watt Meter

ويختصر بالرموز: DWM1-DWM2

وهي عدادات الكترونية رقمية صممت لتعمل وفق نظامين متكاملين يعملان مع العدادات القديمة العادية أو من دونها وهي :

عداد 1- DWM1

عداد الكتروني رقمي لقياس وحساب استهلاك الطاقة الكهربائية يستخدم هذا العداد كبديل للعدادات الكهربائية الميكانيكية وهو مزود بوحدة إظهار رقمية وفتحة لقراءة البيانات بواسطة الجهاز المحمول DWM-5000R الخاص بهذا النظام

## عداد 2- DWM2

عداد الكتروني صمم ليعمل مع العدادات الميكانيكية قيد الاستخدام ليتم قراءة قيم الاستهلاك بشكل الكتروني ومتوافق مع النظام الالكتروني الجديد وليتم التخلص من طريقة كتابة قيم العدادات الميكانيكية يدويا وهذا الجهاز مزود فقط بفتحة لقراءة البيانات المخزنة بواسطة الجهاز المحمول DWM-5000R وهو غير مزود بوحدات إظهار رقمية



إن العدادين DWM1 - DWM2 أجهزة  
الالكترونية عالية الدقة ولا يوجد فيها أجزاء قابلة  
للمعايرة حيث يتم معايرتها برمجيا وفق المقاييس  
العالمية للمعايرة مما يجعل التلاعب بأجزاء العداد  
الداخلية أمرا مستحيلا ويؤمن حماية فائقة للعداد

لقد زود هذين النظامين بميزات عديدة لكشف  
وتسجيل حالات التلاعب ضمن العداد وخارجه

### ميزات العداد :

يتميز هذا العداد بدقة قراءه وموثوقية ودرجة أمان  
عالية

يسجل قيمة استهلاك الطاقة الكهربائية مع أجزاء  
الكيلو وات ساعي

يقوم بتخزين البيانات بشكل مشفر مما يجعل  
الوصول إلى هذه البيانات أمرا مستحيلا الا بالطرق  
المناسبة

العداد محمي ضد كل أنواع حالات التلاعب  
يمكن للعداد كشف محاولات التلاعب واستجزار  
التيار الكهربائي الغير مشروع بكل أنواعها

يمكن للعداد كشف التلاعب بخطوط التغذية  
الكهربائية مثل:

ربط خط التغذية نوترال من ارضي قبل أو بعد  
العداد وعدم مروره ضمن العداد

فصل خط التغذية النوترال عن العداد

التلاعب بخط التغذية الفاز قبل العداد وعدم مروره  
ضمن العداد

تبديل خطوط التغذية فاز \ نوترال في العداد

قصر خط فاز دخل مع خط فاز خرج العداد

كشف حالات تسرب التيار عند المشتركين الناتج  
عن الرطوبة والتوصيل الرديء

لا يتأثر عمل العداد بتبديل خطوط الطاقة الكهربائية  
يسجل قيمة زمن التلاعب بالساعات ويخزن حالة الت  
لاعب (السرقه) بالعداد بشكل مشفر

العداد مزود بنظام الكتروني يتعرف على الشبكة  
التي يعمل عليها ولا يمكن تشغيل هذا العداد على  
شبكة في دولة أخرى

لا يمكن قراءة العداد إلا من خلال الجهاز المرفق مع  
نظام الحماية الالكترونية الخاص به

تتم قراءة العداد بشكل الكتروني مشفر ومحمي  
بواسطة جهاز الكتروني محمول وصغير الحجم  
لا يمكن قراءة العداد إلا بعد تعريفه على الشبكة  
الكهربائية والدولة التي يعمل فيها

يعمل ضمن ظروف حرارية تتراوح بين 20 درجة  
تحت الصفر حتى 70 درجة فوق الصفر

الجهاز المحمول **DWM-5000R** لقراءة العدادات  
الالكترونية

صمم هذا الجهاز ليكون سهل التعامل وعالي الأداء  
وهو يعمل بشكل تلقائي ولا يحتاج إلى أي خبرات لا  
ستخدامه وهذا الجهاز يتم تسليمه للموظف المكلف بـ  
الكشف على عدادات المشتركين لتخزين البيانات  
المشفرة لقراءة عدادات المشتركين

والجهاز مزود بفتحة RS232 للوصل مع الحاسب  
وفتحة لقراءة عداد المشترك ومزود ببطارية داخلية  
قابلة للشحن تستطيع تزويد الجهاز بالطاقة للعمل  
لمدة 40 ساعة عمل بدون إعادة شحن

عداد الكهرباء الذكي

:Smart electricity meter







يشير غالبًا إلى عداد كهربائي يقوم بقياس استهلاك  
الكهرباء بتكرارية زمنية معينة (كل ساعة أو كل  
نصف ساعة)

ويحفظ العداد هذه القياسات على ذاكرة مدمجة مع العداد ومن ثم يرسلها إلى شركة الكهرباء على الأقل مرة واحدة في اليوم مما يفيد بتحديد أدق لاستهلاك المستخدم للكهرباء وأيضا يفيد بمراقبة نمط الاستهلاك.

ميزة هذه العدادات أنها ترسل وتستقبل المعلومات (والأوامر) من وإلى المركز الرئيسي (شركة الكهرباء)

وتبرز أهمية هذه العدادات في استخدامها كجزء من متطلبات الشبكة الذكية

فخلافًا للعدادات التقليدية توفر هذه العدادات تفصيلاً دقيقاً لأوقات استهلاك الكهرباء من قبل المستخدم كما وتنبه الشركة المزودة للكهرباء في حال وجود خلل ما عند المستهلك



## كيفية حساب الطاقة الكهربائية المستهلكة و ربطها بثمن الأستهلاك

سوف نضرب ثلاثة امثلة لتوضيح الفكرة

### المثال الأول:

لدينا لمبة إنارة 40 وات :

تستهلك هذه اللمبة 40 وات ساعي في ساعة واحدة

وإذا تركناها تضيء لمدة 10 ساعات فهي تستهلك

400 وات ساعي

$$(400=10\times 40)$$

وإذا تركناها تضيء لمدة يوم كامل فهي تستهلك

960 وات ساعي

$$(960=24\times 40)$$

وإذا تركناها تضيء لمدة شهر فهي تستهلك  
28 800 وات ساعي اي 28.8 كيلووات ساعي

$$(800 \ 28 = 30 \times 960)$$

وإذا اضاءت سنة كاملة فهي تستهلك  
345 600 وات ساعي اي 345.6 كيلووات  
ساعي

$$(600 \ 345 = 12 \times 28800)$$

لنفترض ان سعر الكيلووات بالشهر 50 قرش  
فيكون مصروف اللمبة بالسنة 172.80 جنيه

$$(80 \ 172 = 50 \times 345.6)$$

## المثال الثاني:

لدينا فرن كهربائي يعمل بقدره 3 كيلوات :  
فإنه ينتج طاقة قدرها 3 كيلوات ساعي من  
الحرارة في ساعة واحدة

وإذا عمل الفرن 5 ساعات في اليوم فهو ينتج  
حرارة قدرها 15 كيلوات ساعي في اليوم  
( $15=3\times 5$ )

وإذا عمل الفرن 30 يوم في الشهر فهو ينتج حرارة  
قدرها 450 كيلو وات ساعي في الشهر  
( $450=30\times 15$ )

لنفترض ان سعر الكيلو وات ساعي 100 جنيه في  
الشهر فيكون مصروف الفرن 4500 جنيه في  
الشهر  
( $4500=100\times 450$ )

## المثال الثالث:

لدينا ورشة عمل تعمل لمدة 8 ساعات في اليوم و  
26 يوم في الشهر

تحتوي هذه الورشة على 8 لمبة تستهلك كل واحدة  
100w و 4 محركات يستهلك كل محرك  
1200w

1- حساب مجموع الواط في الساعة:

$$5600wh = (1200 \times 4) + (100 \times 8)$$

2- حساب مجموع الواط في اليوم:

$$44800wh = 8 \times 5600$$

3- حساب معدل الواط في الشهر :

$$44800 \times 26 = 1,164,800wh$$

4- تحويل الوات ساعي wh الى

كيلو وات ساعي kwh

الكيلو وات ساعي يساوي 1000 وات ساعي أي:

$$\text{kwh } 1,164.8 = 1000 \div 1,164,800$$

مصروف الورشة في الشهر: 1,164.8kwh

5- حساب ثمن الفاتورة :

لنعتبر أن ثمن سعر الكيلو وات ساعي هو 1.45  
جنيه

$$1,688.96 = 1.45 \times 1,164.8$$

ثمن الطاقة المستهلكة في الشهر أو 26 يوم هو  
1688.96 جنيه







## كيفية حساب قيمة الاستهلاك في فاتورة الكهرباء الجديدة للمنازل في مصر

استهلاك ٥٠ كيلوات ساعة = ١٦ جنيه

٥٠ × ٣٠ قرش = ١٥ جنيه

مقابل خدمة عملاء = ١ جنيه

استهلاك ١٠٠ كيلوات ساعة = ٣٧ جنيه

٥٠ × ٣٠ قرش = ١٥ جنيه

٥٠ × ٤٠ قرش = ٢٠ جنيه

مقابل خدمة عملاء = ٢ جنيه

استهلاك ١٥٠ كيلوات ساعة = ٨١ جنيه

١٥٠ × ٥٠ قرش = ٧٥ جنيه

مقابل خدمة عملاء = ٦ جنيه

استهلاك ٢٥٠ كيلوات ساعة = ١٥٢ جنيه

٢٠٠ × ٥٠ قرش = ١٠٠ جنيه

٥٠ × ٨٢ قرش = ٤١ جنيه

مقابل خدمة عملاء = ١١ جنيه

استهلاك ٣٠٠ كيلوات ساعة = ١٩٣ جنيه

٢٠٠ × ٥٠ قرش = ١٠٠ جنيه

١٠٠ × ٨٢ قرش = ٨٢ جنيه

مقابل خدمة عملاء = ١١ جنيه

استهلاك ٤٠٠ كيلوات ساعة = ٢٨٨ جنيه

٢٠٠ × ٥٠ قرش = ١٠٠ جنيه

١٥٠ × ٨٢ قرش = ١٢٣ جنيه

٥٠ × ١ جنيه = ٥٠ جنيه

مقابل خدمة عملاء = ١٥ جنيه

استهلاك ٥٠٠ كيلوات ساعة = ٣٨٨ جنيه

٢٠٠ × ٥٠ قرش = ١٠٠ جنيه

١٥٠ × ٨٢ قرش = ١٢٣ جنيه

١٥٠ × ١ جنيه = ١٥٠ جنيه

مقابل خدمة عملاء = ١٥ جنيه

استهلاك ٦٠٠ كيلوات ساعة = ٤٨٨ جنيه

٢٠٠ × ٥٠ قرش = ١٠٠ جنيه

١٥٠ × ٨٢ قرش = ١٢٣ جنيه

٢٥٠ × ١ جنيه = ٢٥٠ جنيه

مقابل خدمة عملاء = ١٥ جنيه

استهلاك ٦٥٠ كيلوات ساعة = ٥٣٨ جنيه

٢٠٠ × ٥٠ قرش = ١٠٠ جنيه

١٥٠ × ٨٢ قرش = ١٢٣ جنيه

٣٠٠ × ١ جنيه = ٣٠٠ جنيه

مقابل خدمة عملاء = ١٥ جنيه

استهلاك ٧٥٠ كيلوات ساعة = ٦٨٨ جنيه

٢٠٠ × ٥٠ قرش = ١٠٠ جنيه

١٥٠ × ٨٢ قرش = ١٢٣ جنيه

٣٠٠ × ١ جنيه = ٣٠٠ جنيه

١٠٠ × ١.٤٠ جنيه = ١٤٠ جنيه

مقابل خدمة عملاء = ٢٥ جنيه

استهلاك ١٠٠٠ كيلوات ساعة = ١٠٣٨ جنيه

$$٢٠٠ \times ٥٠ \text{ قرش} = ١٠٠ \text{ جنيه}$$

$$١٥٠ \times ٨٢ \text{ قرش} = ١٢٣ \text{ جنيه}$$

$$٣٠٠ \times ١ \text{ جنيه} = ٣٠٠ \text{ جنيه}$$

$$٣٥٠ \times ١.٤٠ \text{ جنيه} = ٤٩٠ \text{ جنيه}$$

$$\text{مقابل خدمة عملاء} = ٢٥ \text{ جنيه}$$

استهلاك ١٢٠٠ كيلوات ساعة = ١٧٨٠ جنيه

$$١٢٠٠ \times ١.٤٥ \text{ جنيه} = ١٧٤٠ \text{ جنيه}$$

$$\text{مقابل خدمة عملاء} = ٤٠ \text{ جنيه}$$

استهلاك ٢٠٠٠ كيلوات ساعة = ٢٩٤٠ جنيه

$$٢٠٠٠ \times ١.٤٥ \text{ جنيه} = ٢٩٠٠ \text{ جنيه}$$

$$\text{مقابل خدمة عملاء} = ٤٠ \text{ جنيه}$$





## شحن كروت عدادات الكهرباء بقت مع فوري اسهل



دلو قلتي تقدر تشحن كروت  
العدادات مسبقة الدفع  
لشركة جنوب القاهرة لتوزيع  
الكهرباء من أي مكان عليه  
علامة فوري



## أسعار الكهرباء في لبنان

### التوتر المنخفض

الإضاءة للاستعمال المنزلي:

35 ل.ل. لغاية 100 كيلوواط ساعة/الشهر

55 ل.ل. بين 100 كيلوواط ساعة و 300 كيلوواط  
ساعة/الشهر

80 ل.ل. بين 300 كيلوواط ساعة و 400 كيلوواط  
ساعة/الشهر

120 ل.ل. بين 400 كيلوواط ساعة و 500  
كيلوواط ساعة/الشهر

200 ل.ل. لما فوق 500 كيلوواط ساعة/الشهر

الإدارة العامة/المؤسسات العامة/

المستشفيات/المدارس، الخ

140 ل.ل. كيلوواط ساعة/الشهر - تعرفه واحدة

الزراعة والصناعة: 115 ل.ل. كيلوواط

ساعة/الشهر - تعرفه واحدة

ويُضاف رسم اشتراك شهري من 1200 ل.ل.  
للكيلوفولت أمبير K.V.A إضافة إلى رسم شهري  
ثابت من 5000 ل.ل. (اشتراك لغاية 10 كيلوفولت  
أمبير K.V.A)

و 10000 ل.ل. (اشتراك لأكثر من 10 كيلوفولت  
أمبير K.V.A).

وتُضاف إلى ذلك تعريفات الضريبة على القيمة  
المضافة التي تشكّل 10 في المئة من كامل قيمة الا  
ستهلاك ورسوم الاشتراك

## التوتر المتوسط

للإشتراكات لغاية 100 كيلوفولت أمبير أو أكثر  
للمشترك الواحد:

80 ل.ل. للكيلوواط ساعة خلال الليل

320 ل.ل. للكيلوواط ساعة لساعات المساء الأولى

112 ل.ل. للكيلوواط ساعة لباقي الفترات

تُحدد الفترات وفقاً لما يلي:

الفترة الزمنية	من 4/1 إلى 30/9	من 1/1 إلى 31/3 ومن 1/10 إلى 31/12
فترة هبوط المساء	من 12:00 صباحاً حتى 8:00 صباحاً	من 00 مساءً حتى 7:00 صباحاً
فترة ساعات المساء الأولى	من 7:30 مساءً حتى 10:30 ليلاً	من 4:30 مساءً حتى 8:30 مساءً
خارج اوقات المساء	من 8:00 صباحاً حتى 7:30 مساءً	من 7:00 صباحاً حتى 4:30 مساءً
ساعات المساء الأولى	من 10:30 ليلاً حتى 12:00 صباحاً	من 8:30 مساءً حتى 11:00 ليلاً

للإشتراكات دون 100 كيلوفولت أمبير أو أكثر  
للمشترك الواحد:

تعرفة واحدة: 140 ل.ل. / للكيلوواط ساعة للإنارة  
و 130 ل.ل. / للكيلوواط ساعة للزراعة والصناعة

### لكل اشتراكات التوتّر المتوسط:

تعرفة الطاقة العكسية خلال كل الفترات ولكل  
المشتركين في التوتّر المتوسط هي 50 ل.ل. لكل  
كيلوفولت أمبير ساعة رجعية عندما تهبط القدرة إلى  
ما دون 0.8

الإشتراك الشهري هو 1200 ل.ل. لكل كيلوفولت  
أمبير إذا كانت مؤسسة كهرباء لبنان هي التي تؤمّن  
المولّد الكهربائي

و 600 ل.ل. لكل كيلوفولت أمبير إذا كان المشترك  
هو الذي يؤمّن المولّد الكهربائي رسم شهري من  
200 لكل كيلوفولت أمبير

تُضاف تعريفات الضريبة على القيمة المضافة التي تشكل 10 في المئة من كامل قيمة الاستهلاك ورسوم الإشتراك

## المصدر: كهرباء لبنان

الفواتير المتوجبة:				
الإصدار	الرمز	قيمة الفاتورة	القيمة المصححة	الغرامة
1402	I	ل.ل 56,000		6000
1404	I	ل.ل 37,000		6000
1408	I	ل.ل 23,000		6000
1410	I	ل.ل 23,000		6000
1412	I	ل.ل 23,000		6000
1515	I	ل.ل 938,000		0
		المجموع: ل.ل 1,100,000		
عدد الفواتير : 6				

ل.ل	مجموع الفواتير المصححة :	ل.ل	مجموع غرامات التأخير : 30,000
ل.ل	المجموع العام : 1,142,000	ل.ل	سم إعادة التيار : 12,000
	رئيس دائرة الشياح	ل.ل	عدد الأقساط : 0
	المهندس جهاد شعيب	ل.ل	عدد الأقساط المدفوعة : 0
		ل.ل	مدفوع من الأقساط : 0

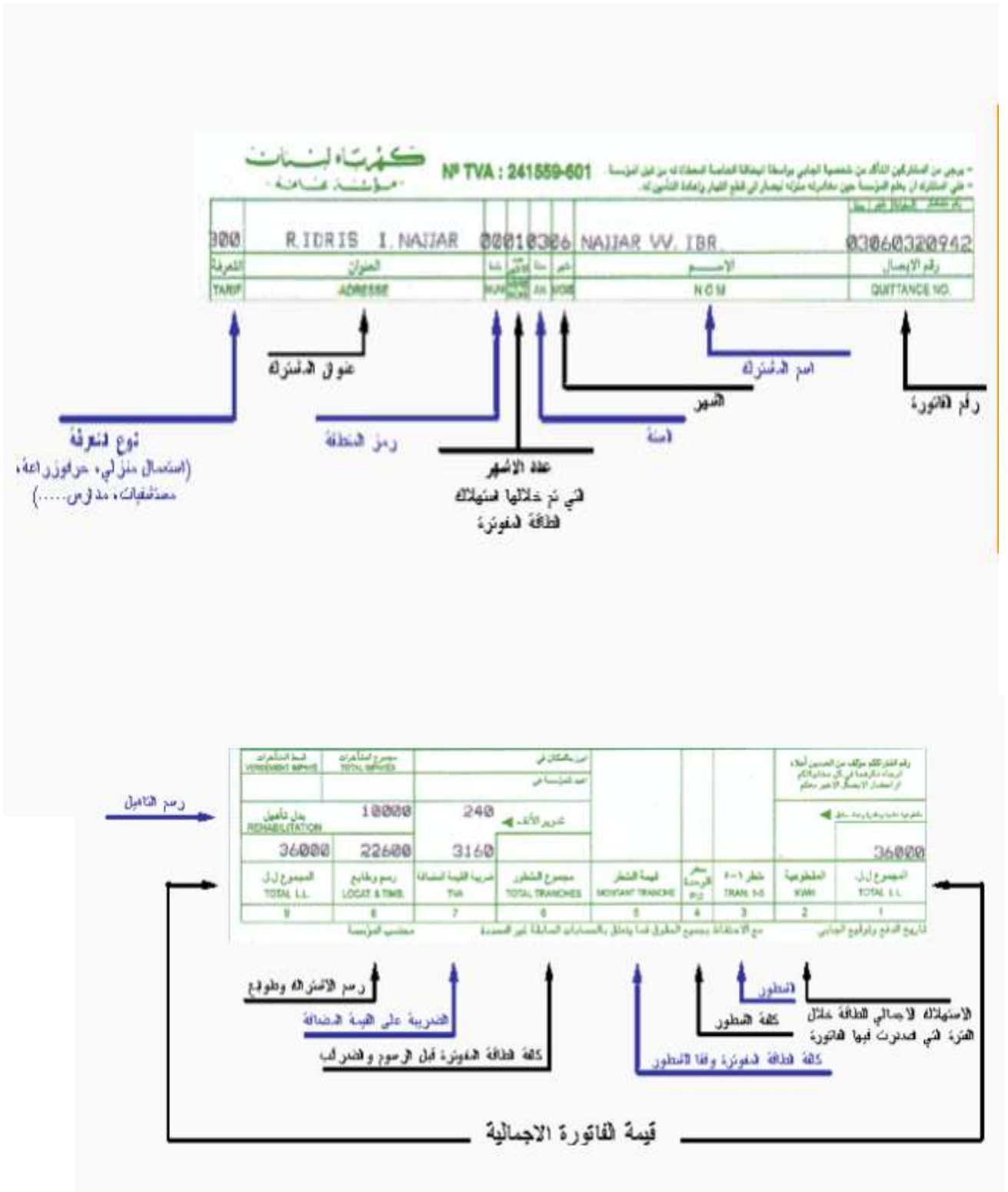

## أجهزة القياس الكهربائية الثابتة

(أجهزة القراءة والتحكم)

مقياس معامل القدرة

: Power factor meter

معامل القدرة هو النسبة بين القدرة الفعالة  $kw$  إلى القدرة الظاهرية  $kva$

وهو مساو لجيب تمام زاوية الطور والتي هي فرق زاويتي الجهد والتيار

لذا فهو قيمة عددية ليس لها وحدة قياس تتراوح من الصفر إلى الواحد

في البداية يجب أن تعرف أن هناك 3 أنواع من الأحمال الكهربائية :

## 1-أحمال ممانعة (Resistive Load)

مثل السخانات و أجهزة التدفئة و مصابيح المتوهجة و المكواة وغيرها



## 2-أحمال حثية (Inductive Load)

مثل الثلاجة والغسالة والمكنسة الكهربائية و المروحة و كل جهاز يحتوي على محرك كهربائي

## 3-أحمال سعوية (Capacitive Load)

مثل المكثفات

الفرق ما بين هذه الأحمال هو إختلاف زاوية ما بين طور الجهد و طور التيار (Phase shaft)

في الأحمال الكهربائية من نوع الممانع الزاوية ما بين طور التيار و طور الجهد تساوي صفر أي أن التيار و الجهد يبدأان من نفس النقطة لذا معامل القدرة تساوي 1

بينما في الأحمال الحثية الجهد يسبق التيار يسمى  
(Lagging)

أما في الأحمال السعوية الجهد متأخر عن التيار و  
يسمى (Leading)

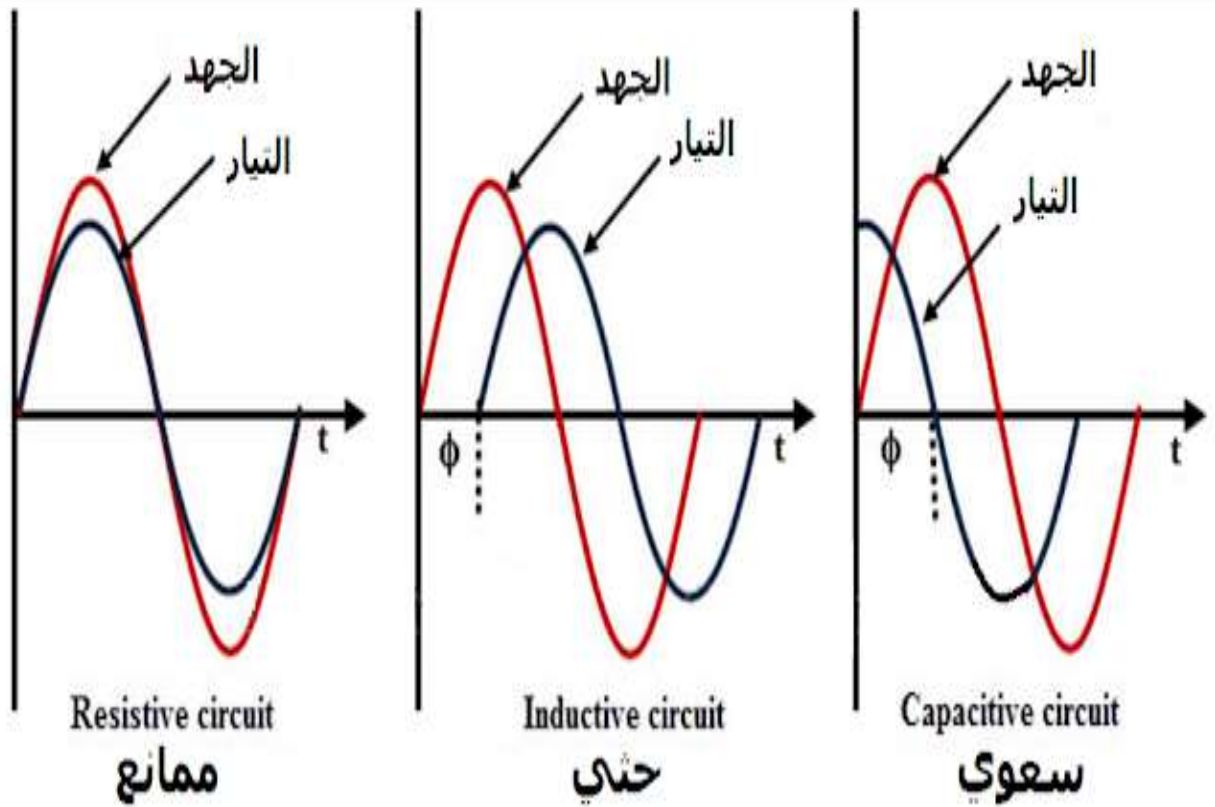

في كل جهاز كهربائي هناك ثلاث أنواع من القدرات الكهربائية :

### 1- القدرة الفعالة (Real Power)

ويرمز لها بحرف ( P )

وهي القدرة التي تعطينا الحرارة أو الحركة في الأجهزة الكهربائية

### 2- القدرة الظاهرية (Apparent Power)

ويرمز لها بالحرف ( S )

وهي القدرة التي تساوي حاصل ضرب التيار في الجهد

في أحمال الممانعة القدرة الظاهرية تساوي القدرة الحقيقية

### 3- القدرة الغير فعالة (Reactive Power)

ويرمز لها بالحرف (Q)

وهي القدرة الراجعة من الجهاز الكهربائي الحثي أو السعوي

و هي قدرة غير مفيدة و فقط تسبب إرتفاع التيار خلال الأسلاك بدون أي فائدة لذا نسعى دائما للتخلص منها أو تقليلها قدر الإمكان

يتم توضيح هذه الثلاث قدرات بإستخدام مثلث القدرة (Power Triangle)

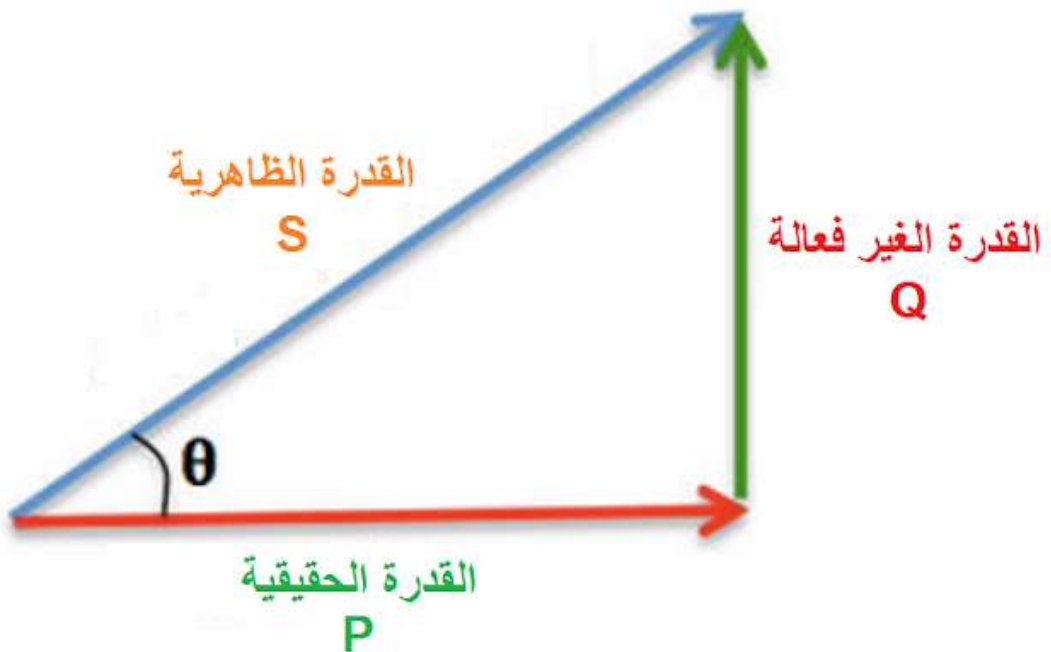

لكي تفهم الفرق ما بين الثلاث قدرات التي تم  
ذكرها

تصور أن لديك علبة شبس هل كل العلبة التي  
تشتريها تحتوي على رقائق البطاطا؟

بالتأكيد لا فهي تحتوي على هواء + رقائق بطاطا

نفس الفكرة بالنسبة لقدرة الجهاز الكهربائي

فالقدره التي يستهلكها الجهاز الكهربائي السعوي أو  
الحتي لن تتحول كلها إلى شغل (حرارة أو حركة)  
بل جزء منها قدرة راجعة



معامل القدرة هو عدد ما بين 0 إلى 1 يعبر عن  
الزاوية ما بين طور الجهد و طور التيار في  
الأحمال الكهربائية

كلما كان العدد أقرب لوحد كلما كان أفضل

معامل القدرة تساوي  $\cos$  الزاوية لذا إذا كانت  
الزاوية ما بين طور التيار و طور الجهد 0 فبالتالي  
 $\cos 0 = 1$  إذن معامل القدرة يساوي واحد

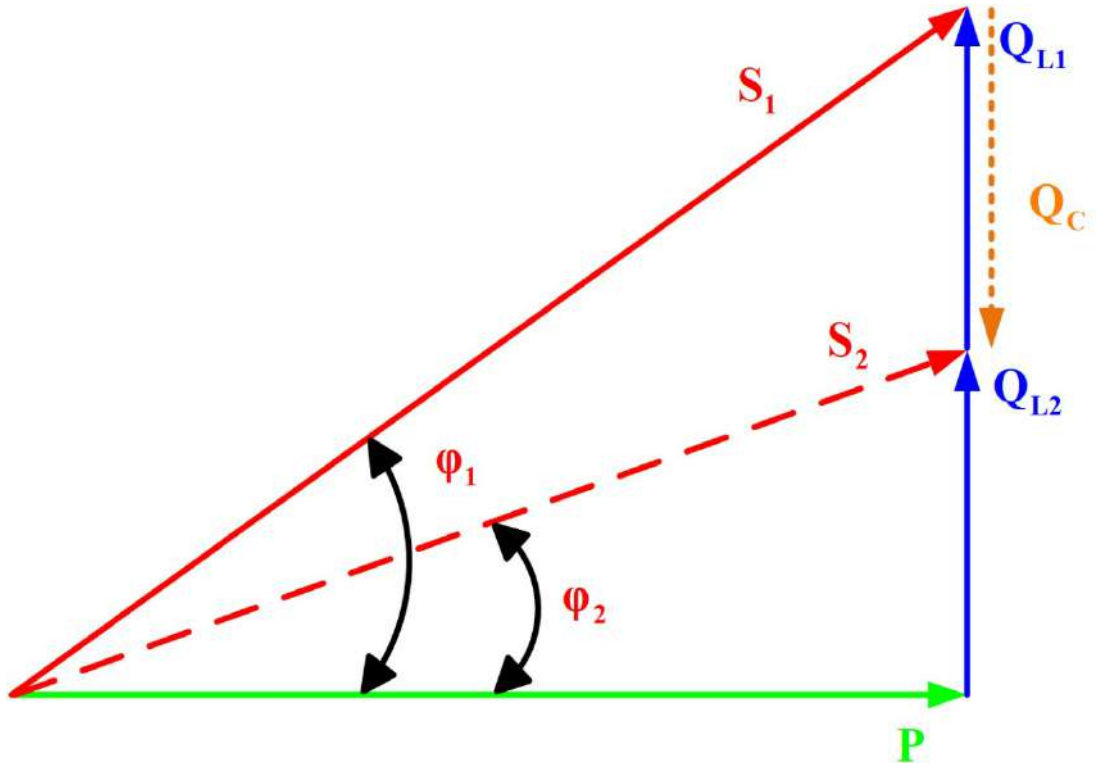

وفي جميع الأحوال على شركات الكهرباء وموزعي  
الطاقة الكهربائية تزويد التيار إلى أحمال  
المستهلكين بغض النظر أكانت مقاومة اوسعوية أو  
حثية

وهذا التيار بلا شك سيولد طاقة مهدورة في خطوط  
النقل الكهربائي

وتدني معامل القدرة الكهربائية يؤدي إلى زيادة في  
توليد التيار للتعويض

مما يؤدي إلى خسائر في الطاقة

لذلك يتم تركيب لوحات تحسين معامل القدرة

ويتم تركيب مقياس معامل القدرة





مقياس معامل القدرة نوعين

تماثلي Analog

رقمي Digital



يتم تركيب مقياس معامل القدرة التماثلي للقراءة فقط  
طريقة توصيله:

تكون بتركيب محول تيار CT يربط الى الجهاز  
ويمرر السلك المراد قياسه داخل محول التيار

ويتم تركيب مقياس معامل القدرة الرقمي للقراءة و  
التحكم في ادخال واخراج المكثفات بواسطة  
كونتاكتورات لتحسين معامل القدرة

طريقة توصيله:



لتركيب لوحة تحسين معامل القدرة لا بد اولاً من معرفة الأحمال واخذ بيانات معامل القدرة من لوحات بيانات المحركات وان تعذر الحصول على البيانات

من لوحات المحركات فهناك برامج يتم تنزيلها مجاناً من جوجل بلاي يتم ادخال بيانات المحرك اليها فتعطي تفاصيل المحرك ومنها معامل قدرته ايضاً هناك جداول تبين معامل القدرة لكل محرك

جدول يساعدك لاختيار مكثفات تحسين معامل القدرة للمحركات من 0.75 حتى 160 KW  
الجدول منقول  
فيما يخص تحسين معامل القدرة الى 0.95 بالنسبة للمحركات يمكنك استعمال هذا الجدول  
اذا لم تكن تعرف قيمة المعامل على المحرك غير مكتوبة ...

Individual Capacitor Rating in kVAr to improve Power Factor to 0.95 or better at all loads. [www.electrobrahim.com](http://www.electrobrahim.com)

Motor Rating kW	2 Pole 3000 rpm	4 Pole 1500 rpm	6 Pole 1000 rpm
0.75	0.5 kVAr	0.5 kVAr	0.5 kVAr
1.1	0.5 kVAr	0.5 kVAr	1.0 kVAr
1.5	0.5 kVAr	1.0 kVAr	1.0 kVAr
2.2	1.0 kVAr	1.0 kVAr	1.5 kVAr
4.0	1.5 kVAr	1.5 kVAr	2.0 kVAr
5.5	2.0 kVAr	2.0 kVAr	3.0 kVAr
7.5	2.0 kVAr	2.0 kVAr	3.0 kVAr
11.0	3.0 kVAr	4.0 kVAr	5.0 kVAr
15	4.0 kVAr	5.0 kVAr	6.0 kVAr
18.5	5.0 kVAr	7.0 kVAr	8.0 kVAr
22	6.0 kVAr	8.0 kVAr	9.0 kVAr
30	8.0 kVAr	10.0 kVAr	12.0 kVAr
37	10.0 kVAr	12.0 kVAr	14.0 kVAr
45	12.0 kVAr	14.0 kVAr	16.0 kVAr
55	16.0 kVAr	22.0 kVAr	25.0 kVAr

يتم جمع الأحمال الموجودة كحمل إجمالي  
ويتم أخذ بالاعتبار ادنى قيمة معامل قدرة في  
المحركات  
وفي حال كانت المحركات في حالة عمل ويراد  
تركيب لوحة تحسين معامل القدرة لها  
يتم قياس الحمل الإجمالي للمحركات بواسطة جهاز  
واتميتر  
ويتم قياس معامل القدرة بواسطة جهاز PF  
Meter



يوجد عدة طرق لحساب قيمة المكثفات الواجب استخدامها

سوف نذكر منها أسهل طريقتين

وقبل ضرب الأمثال نضع قيم افتراضية لتسهيل فهم الموضوع

$$KVA=255$$

$$KW=191$$

$$KVAR=168$$

$$V=380$$

$$Hz=50$$

$$PF1=0.75$$

$$PF2=0.95$$

الطريقة الأولى:

يتم حساب قيمة المكثفات بواسطة برنامج (تصحيح

عامل الطاقة) يتم تنزيله مجاناً من جوجل بلاي

يتم ادخال بيانات قدرة الاحمال ( KW ) والجهد

المتوفر (V) وقيمة التردد (Hz) وقيمة معامل القدرة الحالية (PF1) وقيمة معامل القدرة المستهدف الوصول اليها (PF2) فيعطي قيم المكثفات

١٠:٤٦ م ٤٥% 1

تصحيح عامل الطاقة

المطلوب PF

تصحيح عامل الطاقة

املاً جميع الحقول على حساب السعة بحاجة إلى تصحيح عامل الطاقة إلى الوحدة (1) أو أقل وحدة

السلطة (وات)	191
الجهد الكهربائي (V)	380
التردد (Hz)	50
الموجودة PF	0.75
المطلوب PF	0.95

حساب إعادة تعيين

السعة (μf) ٢,٣٣٠,٤٧٦

## الطريقة الثانية:

يتم اختيار المكثفات بناءً على قيمة معامل القدرة

الحالية PF1

بموجب جدول وضع للمساعدة في اختيار قيم

المكثفات

الجدول التالي يحدد سعة بطاريات المكثفات المطلوبة لكل كيلووات حمل وذلك لتحسين معامل القدرة من قيمة معينة إلى قيمة مستهدفة :

قبل التحسين		القيمة بعد التحسين								
tan $\varphi$	cos $\varphi$	tan $\varphi$	0,75	0,59	0,48	0,46	0,43	0,40	0,36	0,33
		cos $\varphi$	0,80	0,86	0,90	0,91	0,92	0,93	0,94	0,95
1,52	0,55	0,769	0,918	1,035	1,063	1,090	1,124	1,156	1,190	
1,48	0,56	0,730	0,879	0,996	1,024	1,051	1,085	1,117	1,151	
1,44	0,57	0,692	0,841	0,958	0,986	1,013	1,047	1,079	1,113	
1,40	0,58	0,665	0,805	0,921	0,949	0,976	1,010	1,042	1,076	
1,37	0,59	0,618	0,768	0,884	0,912	0,939	0,973	1,005	1,039	
1,33	0,60	0,584	0,733	0,849	0,878	0,905	0,939	0,971	1,005	
1,30	0,61	0,549	0,699	0,815	0,843	0,870	0,904	0,936	0,970	
1,27	0,62	0,515	0,665	0,781	0,809	0,836	0,870	0,902	0,936	
1,23	0,63	0,483	0,633	0,749	0,777	0,804	0,838	0,870	0,904	
1,20	0,64	0,450	0,601	0,716	0,744	0,771	0,805	0,837	0,871	
1,17	0,65	0,419	0,569	0,685	0,713	0,740	0,774	0,806	0,840	
1,14	0,66	0,388	0,538	0,654	0,682	0,709	0,743	0,775	0,809	
1,11	0,67	0,358	0,508	0,624	0,652	0,679	0,713	0,745	0,779	
1,08	0,68	0,329	0,478	0,595	0,623	0,650	0,684	0,716	0,750	
1,05	0,69	0,299	0,449	0,565	0,593	0,620	0,654	0,686	0,720	
1,02	0,70	0,270	0,420	0,536	0,564	0,591	0,625	0,657	0,691	
0,99	0,71	0,242	0,392	0,508	0,536	0,563	0,597	0,629	0,663	
0,96	0,72	0,213	0,364	0,479	0,507	0,534	0,568	0,600	0,634	
0,94	0,73	0,186	0,336	0,452	0,480	0,507	0,541	0,573	0,607	
0,91	0,74	0,159	0,309	0,425	0,453	0,480	0,514	0,546	0,580	
0,88	0,75	0,132	0,282	0,398	0,426	0,453	0,487	0,519	0,553	
0,86	0,76	0,105	0,255	0,371	0,399	0,426	0,460	0,492	0,526	
0,83	0,77	0,079	0,229	0,345	0,373	0,400	0,434	0,466	0,500	
0,80	0,78	0,053	0,202	0,319	0,347	0,374	0,408	0,440	0,474	
0,78	0,79	0,026	0,176	0,292	0,320	0,347	0,381	0,413	0,447	
0,75	0,80		0,150	0,266	0,294	0,321	0,355	0,387	0,421	
0,72	0,81		0,124	0,240	0,268	0,295	0,329	0,361	0,395	
0,70	0,82		0,098	0,214	0,242	0,269	0,303	0,335	0,369	
0,67	0,83		0,072	0,188	0,216	0,243	0,277	0,309	0,343	
0,65	0,84		0,046	0,162	0,190	0,217	0,251	0,283	0,317	
0,62	0,85		0,020	0,136	0,164	0,191	0,225	0,257	0,291	
0,59	0,86			0,109	0,140	0,167	0,198	0,230	0,264	
0,57	0,87			0,083	0,114	0,141	0,172	0,204	0,238	
0,54	0,88			0,054	0,085	0,112	0,143	0,175	0,209	
0,51	0,89			0,028	0,059	0,086	0,117	0,149	0,183	
0,48	0,90				0,031	0,058	0,089	0,121	0,155	

باستخدام الجدول الموضح في الصورة  
على يسار الجدول يوجد عمودين  $\cos \varphi$   
و  $\tan \varphi$

هذه القيم خاصة بمعامل القدرة قبل التحسين والعمل  
سيكون على عمود  $\cos \varphi$

في هذا العمود نختار القيمة قبل التحسين وهي  
0.75 ثم نمسك مسطرة او اي شيء ونمشي أفقي  
الى ان يتقاطع مع القيمة 0.95 ونتيجة التقاطع  
ستعطينا قيمة

في هذا المثال

ومن الجدول الموضح نجد ان تقاطع القيمة 0.75  
مع القيمة 0.95 هي 0.55

ولحساب قيمة المكثفات الكلية التي تعمل على  
تحسين معامل القدرة من 0.75 الى 0.95



$$QC = KW \times 0.55$$

$$QC = 191 \times 0.55 = 105 \text{ KVAR}$$

$$C = QC \div (V^2) \times 2 \pi \times F$$

$$C = 105 \div (380^2) \times 2 \pi \times 50 = 2.314.580 \text{ mf}$$

القيمة الإجمالية للمكثفات 2.314.580 ميكرو فاراد

$$C = \frac{P}{2 * \pi * f * V^2} * 10^6$$

C = المواسع (ميكرو فاراد)  
P = القدرة (واط)  
V = فرق الجهد لاجادي الطور (فولت)  
f = التردد (هيرتز)  
 $\pi = 3.14$

يتم اختيار المكثفات على ست مراحل لكل مكثف  
قيمة معينة

الرمز	الوصف	العمل
C1	KVAR 2.5	مرحلة 1/1
C2	KVAR 5	مرحلة 1/2
C3	KVAR 7.5	مرحلة 1/3
C4	KVAR 10	مرحلة 1/4
C5	KVAR 15	مرحلة 1/5
C6	KVAR 15	مرحلة 1/6

لاحظ قيم المكثفات في كل  
مرحلة

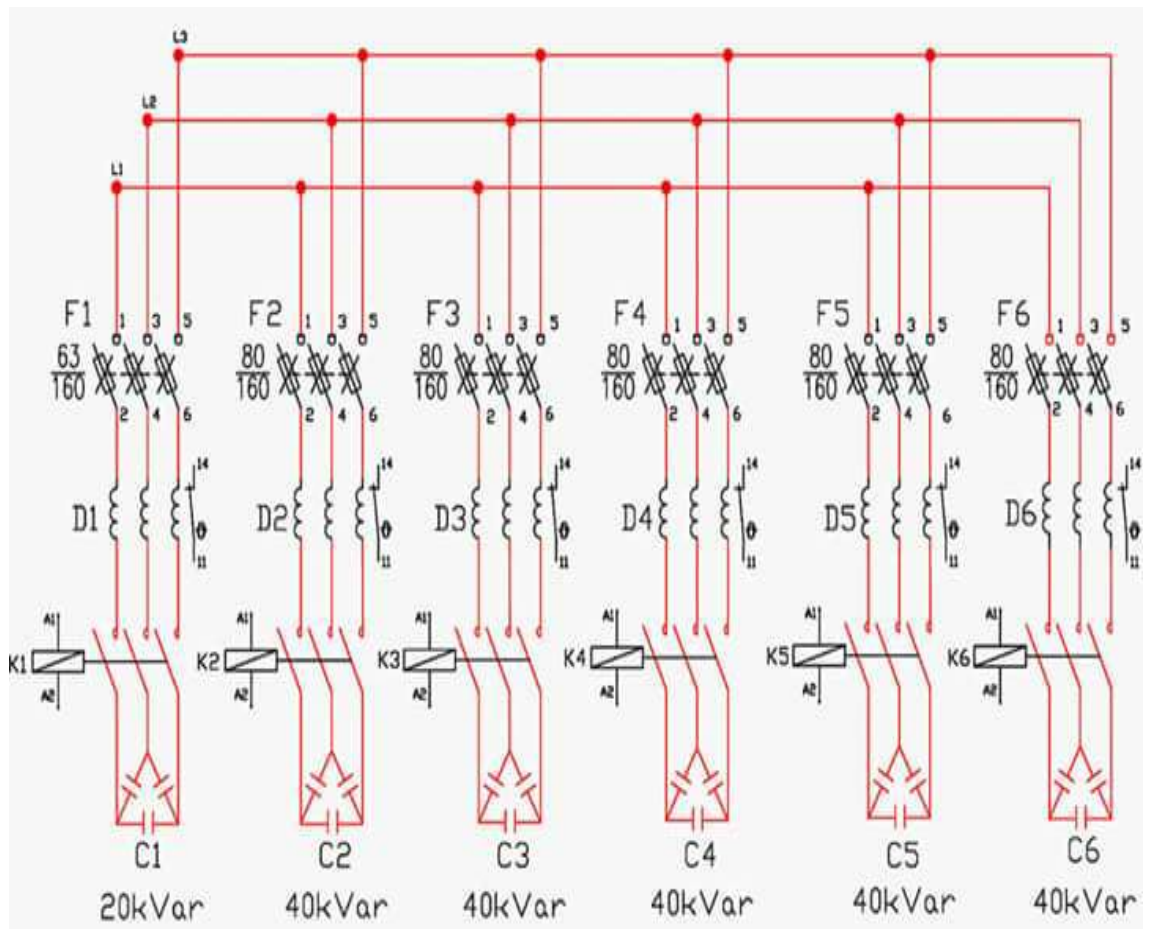

ويتم اختيار الكونتاكتورات المناسبة لكل مرحلة  
والخاصة بتشغيل لوحات تحسين معامل القدرة



يتم اختيار قاطع رئيسي مناسب للوحة و فيوزات  
مناسبة لكل مرحلة

يتم تركيب محول تيار CT مناسب للحمل ويمرر



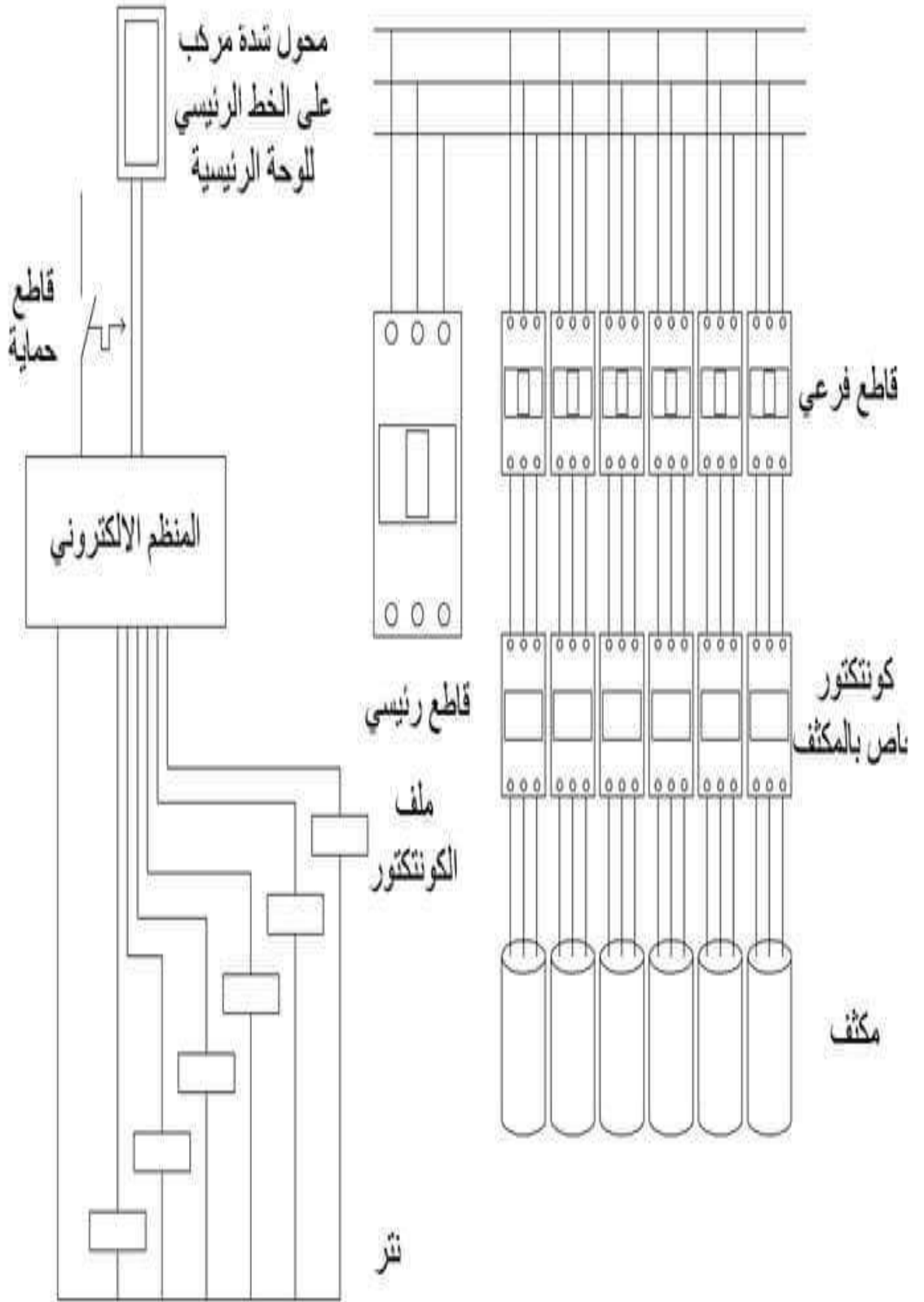

يتم توصيل لوحة تحسين معامل القدرة توزاي مع  
الأحمال على القاطع الرئيسي  
بعد تشغيل اللوحة يتم قياس معامل القدرة الجديد و  
التأكد ان اللوحة تعمل بشكل جيد



## مقياس الحرارة Thermo Meter

مقياس الحرارة هو جهاز يستخدم لقياس درجات حرارة الغازات والسوائل والمواد الصلبة والجهاز الذي نتكلم عليه هو لقياس حرارة المياه في السخانات

وهو ثلاث انواع:

نوع للقراءة فقط

ونوع للقراءة والتحكم بالسخان بواسطة كونتاكتور

ونوع للقراءة والتحكم بالسخان مباشرة

## النوع الأول وطريقة توصيله:





وهو للقراءة واطهار قيمة حرارة المياه على شاشته  
يتم تغذيته بجهد كهربائي 220v  
وتوصيل حساس الحرارة PTC المرفق معه  
ويربط الحساس على جسم السخان او في المكان  
المخصص له  
لا يحتاج لأي ضبط

## النوع الثاني وطريقة توصيله:



وهو للقراءة والتحكم بالسخان بواسطة كونتاكتور  
يتحكم فيه بواسطة نقاط تلامسه

يتم ضبطه على الحرارة المناسبة مثلا :  
من 1 الى 90 درجة تشغيل واذا وصلت الحرارة  
فوق 90 درجة يفصل

يظهر قيمة حرارة المياه على شاشته

يتم تغذيته بجهد كهربائي 220v  
وتوصيل حساس الحرارة PTC المرفق معه  
ويربط الحساس على جسم السخان او في المكان  
المخصص له

يتم توصيل طرف فاز الى نقطة تلامسه COM  
وتوصيل طرف ملف الكونتاكتور الى النقطة NC

## النوع الثالث وطريقة توصيله:

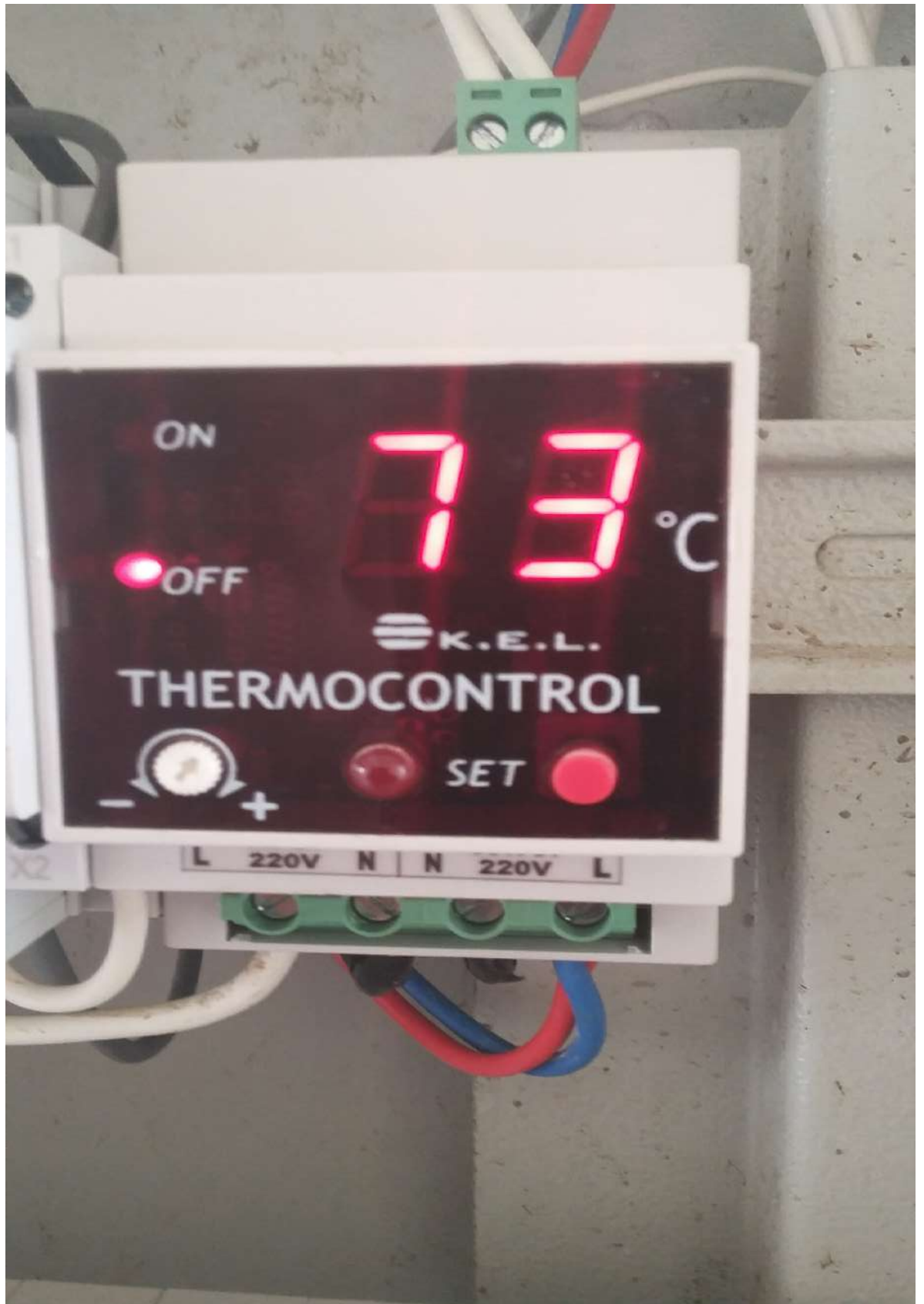

وهو للقراءة والتحكم بالسخان مباشرة

يتم ضبطه على الحرارة المناسبة مثلا :

من 1 الى 90 درجة تشغيل واذا وصلت الحرارة  
فوق 90 درجة يفصل

يظهر قيمة حرارة المياه على شاشته

يتم تغذيته بجهد كهربائي 220v مناسب لتيار  
السخان

وتوصل أطراف السخان إليه

ويوصل حساس الحرارة PTC المرفق معه

ويربط الحساس على جسم السخان او في المكان  
المخصص له

المتحكم الحراري تمبرتشر كونترولر

:Teperature Cotroller



هو جهاز يستخدم في قراءة الحرارة والتحكم فيها  
يعتمد المتحكم الحراري في عمله على الاحساس  
بالحرارة من خلال حساسات حرارة ثرمو كابل

Thermo Cable ويقوم بعمل مقارنة بين الحرارة الفعلية والحرارة المطلوبة وعندما تكون الحرارة الفعلية اقل من المطلوبة يقوم بتشغيل جهاز التدفئة من خلال نقطة ريليه مفتوحة NO

وعندما تكون الحرارة الفعلية اعلى من الحرارة المطلوبة يقوم بتشغيل جهاز التكييف من خلال نقطة ريليه مفتوحة NO.

يوجد انواع من حساسات الحرارة ثرمو كابل وكل نوع له خصائصه من حيث درجة الحرارة التي يتحملها ونوعها ومدى درجة الحرارة (J,K,S,R,PT100,E,T,N,W)

حيث تعتمد على مقاومة المادة المصنوع منها الحساس والتي عند تعرضها لدرجة حرارة تتغير مقاومتها وبالتالي يتغير مللي فولت او مللي امبير الواصل الى العداد وبالتالي يحس بالحرارة





وايضا يوجد انواع من المتحكم الحراري تمبرتشر  
منها ما هو يقبل نوع واحد من حساس الحرارة  
ومنها ما يقبل جميع انواع الحساسات وهو يكون قابل  
للبرمجة بحيث يتم اختيار نوع الحساس الذي سوف  
يتم استخدامه  
ومنها ما له مدخل حساس حرارة واحد ومنها ما  
له 2 مدخل حساس  
ومنها ما له خرج ريليه واحد ومنها ما له خرج 2  
ريليه





يستخدم المتحكم الحراري للتحكم في التكييف  
وغرف التبريد وفي الفقاسات و الافران والسخانات  
وغيره

يوجد ترموستات الكتروني يستخدم في غرف  
التبريد



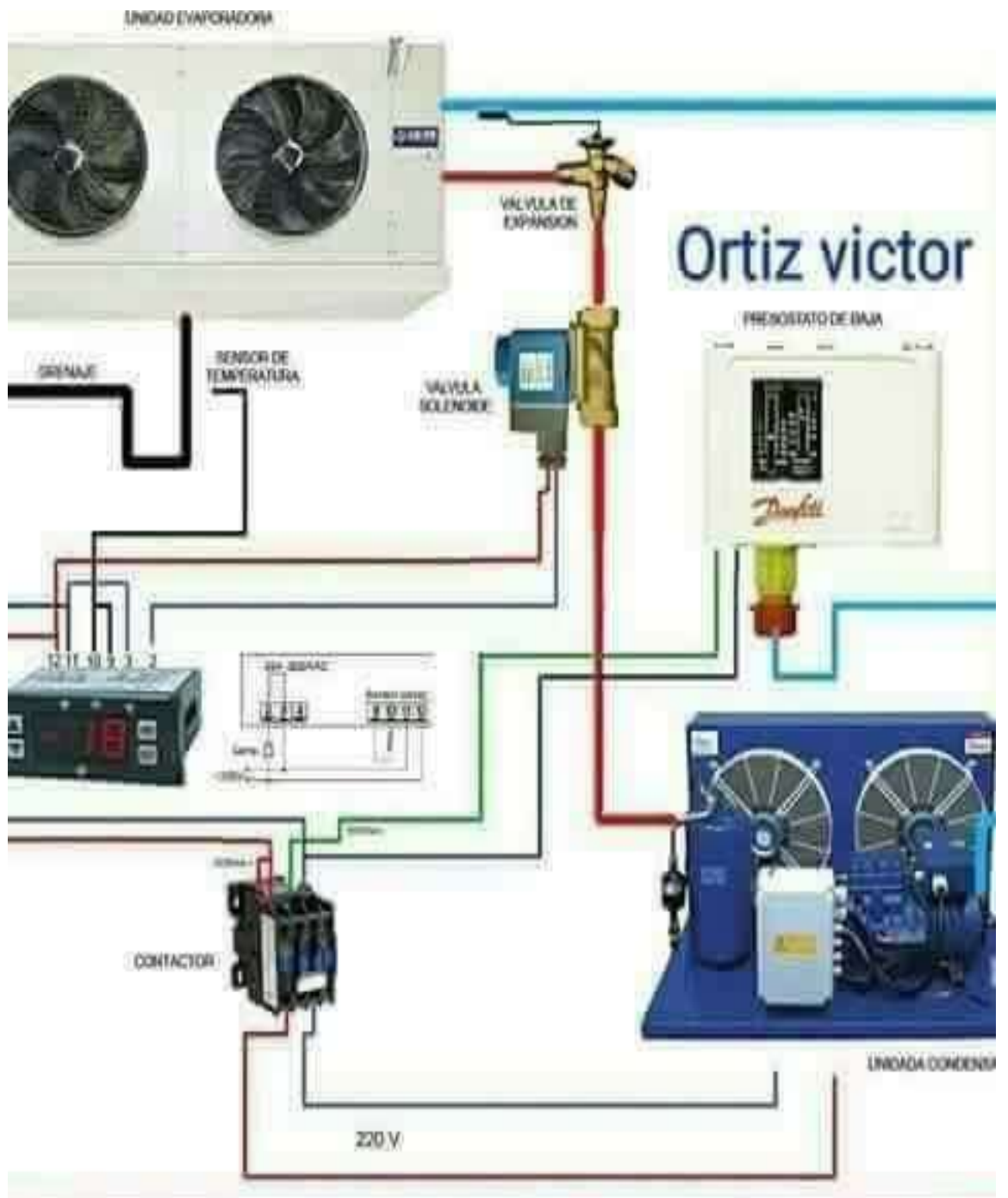

ريليه الحماية من انخفاض او ارتفاع الجهد

Under and Over Voltage Protective

: Relay

ويسمى ايضا:

جهاز مراقبة الجهد

Voltage Monitoring Device

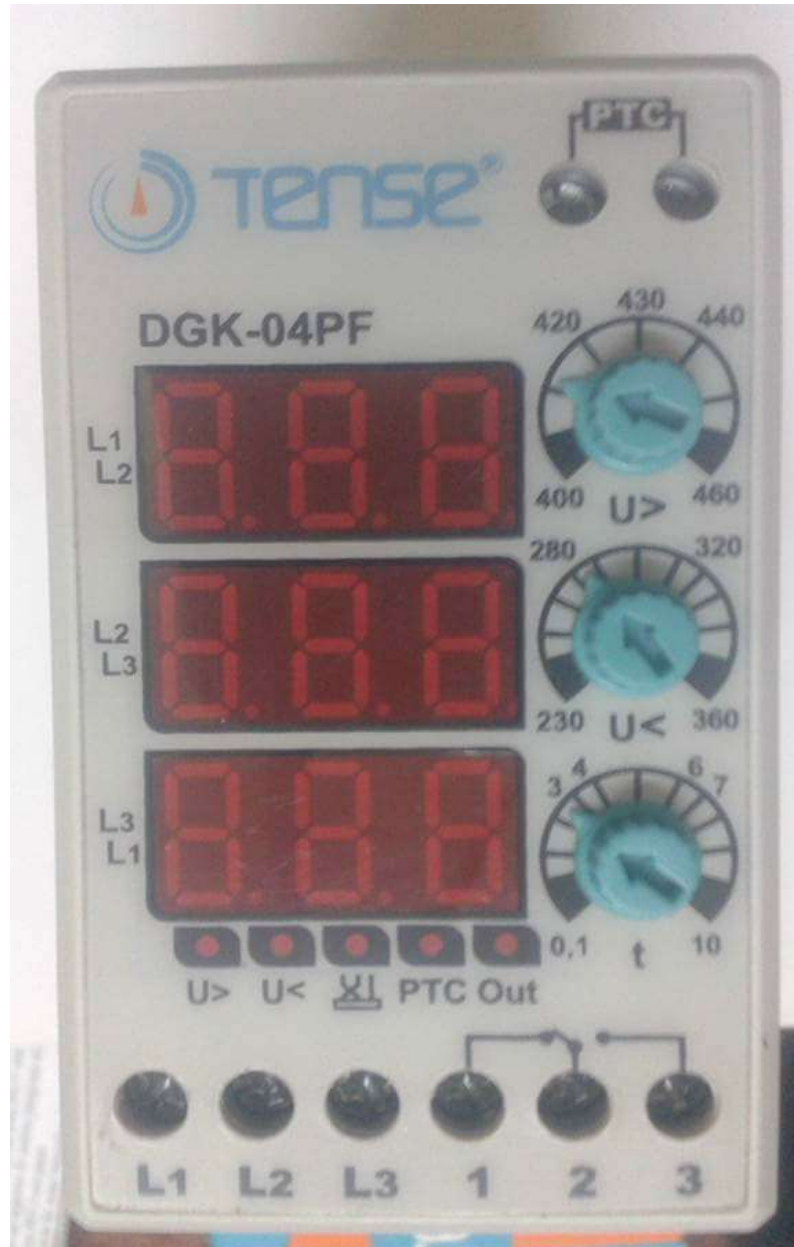

تستخدم مراحل الحماية من انخفاض وارتفاع  
الجهد بشكل واسع في التمديدات الكهربائية  
الصناعية

حيث تستخدم غالباً في الشبكات التي تغذي  
المحركات الكهربائية

إن من المعروف أن زيادة الجهد الكهربائي تمثل

خطورة فربما يتجاوز الجهد الكهربائي جهد الانهيار  
لعزل بعض العناصر وربما يتسبب في رفع درجة  
حرارة الأجزاء وبالتالي يسبب اجهاداً حرارياً قد  
يسبب التلف أيضاً

كذلك فانخفاض الجهد يؤدي إلى مشاكل كثيرة  
أخرى مثل عدم فاعلية القدرة لمناسبة الحمل وربما  
يؤدي ذلك أيضاً إلى تلف الأجزاء

وبالتالي فإن ريليه الحماية من انخفاض وارتفاع  
الجهد يؤمن لنا هذه الحماية

## أجزاء الريليه:

1- مكان توصيل الفازات الثلاثة L1 L2 L3 و توصيل النوترال N

2- مكان توصيل نقطة التلامس وهي غالبا تكون نقطة تلامس قلاب 2 طرف مشترك , 1 طرف نقطة مفتوحة (3) NO طرف نقطة مغلقة (NC)

3- لمبة بيان تدل على انتظام قيمة الجهد و عمل الدائرة بشكل طبيعي

4 - لمبة بيان تضيء عند حدوث انخفاض في الجهد UV حسب القيمة المظبوط عليها

5 - لمبة بيان تضيء عند حدوث زيادة في الجهد OV حسب القيمة المظبوط عليها

6 - رينج يتم من خلاله تحديد اقصى نسبة نقصان في الجهد و التي عندها يبدل الريليه نقاطه و تكون المعاييرة اما بقيمة الفولت مثلا 260V او كنسبة مئوية من الجهد المقنن مثلا 5% حسب الماركة

والمقصود هنا اقل قيمة للفولتية يعمل عندها  
المحرك بصورة طبيعية بدون اي ضرر في ملفات  
المحرك

وغالبا ما تكون النسبة المسموح بها هي 5%  
فنضرب اقل قيمة للفولتية بنسبة 5% اي 380  
ضرب 0.05 وعندها يكون الناتج 19 فولت  
وعليه يكون الجهد المقبول هو 380 - 19

اي 361

ولايجاد النسبة لضبط المؤشر نقوم بقسمة 380  
على 361 والنسبة الناتجة هي 0.95  
فنقوم بوضع المؤشر عليها

7- رينج لتحديد نسبة الزيادة في الجهد و التي يبذل  
الريليه نقاطه عندها

و ايضا تكون نسبة المعايرة على قيمة الفولت مثلا  
420V او نسبة مئوية من الجهد المقنن مثلا 5%  
حسب الماركة

والمقصود هنا اعلى قيمة فولتية يمكن ان يعمل عليها المحرك بدون ان يحدث به اي ضرر على ملفات المحرك

حيث غالبا ما تكون القيمة المسموح بها لارتفاع الفولتية هي بنسبة 5% من قيمة فولتية المحرك الكلية فمثلا من لوحة احد المحركات وجدنا ان المحرك يمكنه العمل بصورة طبيعية ضمن النطاق 420/380 فولت

حيث نقوم بقسمة اعلى قيمة فولتية على اقل قيمة فولتية وهي 420 تقسيم 380 والنتاج هنا هو 1.105

وبالتالي نقوم بضبط المؤشر على هذا الرقم

8 - رينج يستخدم في تحديد زمن التأخير و الذي اذا استمر هبوط او زيادة الجهد خلاله سوف يقوم الريليه بتبديل نقاطه

و هذه الخاصية هامة جدا حيث لا يجب ان يعمل الريليه عند اي تغير لحظي عابر للجهد



9-يوجد في بعض انواع الريليات رينج رابع وهو  
لظبط وقت وصل الدائرة بعد انتظام الجهد  
ايضا هذه الخاصية مهمة جدا حيث انه لا يجب ان  
يعمل عند انتظام جهد لحظي

### طريقة عمله:

في حال وجود التيار يقوم الريليه بتحسس الجهد  
فان كان ضمن الحد المظبوط عليه يغلق نقطته  
المفتوحة طبيعيا NO

ويمرر التيار الى مابعده من ملفات تحكم

وفي حال ارتفاع الجهد او انخفاض وتعدى ذلك الأ  
رتفاع او الانخفاض وقت الفصل المظبوط عليه  
يفتح نقطته ويوقف دائرة التحكم الى حين انتظام  
الجهد

وان كان الجهد خارج نطاق الحد المظبوط عليه  
يتوقف ويبقى نقطته المغلقة طبيعيا NC على وضعها  
وتنير لمبة تريب ويعرف ان الجهد فيه خلل

فان انتظم الجهد يبدأ بعد بعد زمن الوصل فان انتهى الوقت والجهد لازال منتظما يغلق نقطته المفتوحة ويشغل دائرة التحكم من جديد

انواعه:

يتوفر منه ريليه يعمل على جهد 380V ثلاثة فاز بدون او مع نوترال

وريليه يعمل على جهد 220V مدمج مع كونتاكتور





### ملاحظة هامة:

غالبا الريليه يكون مدمج مع ريليه فاز فيلر او مع ريليه فاز سكونس وذلك في التيار ثلاثي الطور

ريليه متابعة الأطوار

: Phase Sequence Relay

ويسمى أيضا :

جهاز مراقبة تتابع الأطوار

:Phase Sequence Monitoring Device



يعتبر هذا الريليه من الاجهزة المهمة جدا في التطبيقات الصناعية المختلفة ويستخدم بشكل أساسي لمراقبة توتر التغذية (فرق الجهد) وتعاقب الأطوار للجهيزات التي تعمل على ثلاثة اطوار مثل الروافع والمضخات والمحركات والالات الزراعية وغرف التبريد الثابتة والمتنقلة وتجهيزات المعارض

ولها اثر كبير في حماية العاملين والتجهيزات المختلفة من اخطار الدوران العكسي مثل الروافع و السلاالم الكهربائية والمصاعد والخلاطات وغيرها

غالبا يشتمل هذا الجهاز بالإضافة الى وظيفته وهي مراقبة تتابع الاطوار على وظيفة جهاز الحماية من سقوط فاز Phase Failure ووظيفة جهاز الحماية من انخفاض وارتفاع الجهد Under and Over Voltage

يعني يتوفر في هذا الجهاز اربع حمايات:

1-الحماية من عدم تتابع الاطوار

2-الحماية من سقوط احد الأطوار

3-الحماية من انخفاض الجهد

4-الحماية من ارتفاع الجهد



## وظيفة الريليه :

حيث تعمل على فصل أو عدم وصل التغذية عند حدوث أحد الأعطال التالية:

1- خطأ تعاقب الأطوار: عندما يكون تعاقب الأَطوار غير صحيح. اي تبديل اي طور مكان اخر الا مر الذي يؤدي لعكس دوران الالة وبالتالي حدوث مخاطر كبيرة.

2- زيادة جهد التغذية بمقدار معين

3-انخفاض جهد التغذية بمقدار معين

4- انقطاع أحد الأطوار أو عدم ثبوت الجهد بنسبة اكبر من 20%

يمثل عدم ثبوت الجهد الزيادة أو النقصان في توتر أحد الأطوار مقارنة مع القيمة الاسمية للطورين

الاخرين

## طريقة توصيل الريليه:

يتم توصيل الثلاث فازات L1 L2 L3 فى المكان المخصص لها فى الجهاز و احيانا يتم توصيل النيوترال اذا كان الجهاز يحتوي على نقطة دخول النوترال

عادة يحتوى جهاز phase sequence على نقطة تلامس قلاب طرف مشترك COM و طرف نقطة مفتوحة NO و طرف نقطة مغلقة NC

توصل النقطة المفتوحة توالي مع دائرة التحكم وتوصل النقطة المغلقة الى لمبة بيان للدلالة على عدم العمل او توصل الى دائرة تحكم بديلة

## نظرية عمل جهاز phase sequence:

فى الوضع الطبيعي و عند انتظام الفازات الثلاثة و تواجدها بالترتيب ..

يبدل جهاز phase sequence نقاطه اي تغلق



النقطة المفتوحة المتصلة بدائرة التحكم و يمكن تشغيل دائرة التحكم للمحرك بأمان

عند حدوث انعكاس او تبديل فى الفيزات او عند سقوط فاز ترجع النقطة المتصلة مع دائرة التحكم الى وضعها الطبيعي ( اي مفتوحة ) لذلك تفصل دائرة التحكم فى الحال و يقف الموتور لحمايته و حماية الحمل الميكانيكي المتصل به

### كيف يتم شراء الجهاز:

- حسب جهد المحرك او الحمل المراد حمايته
- يجب ايضا الانتباه الى قيمه IP Code للجهاز و التى تدل على درجة الحماية من دخول المياه او الا تربة الى الجهاز
- يجب معرفة امبير دائرة التحكم المراد حمايتها .. حيث هناك حد للامبير الذى تتحمله نقاط الجهاز
- اذا كان تيار دائرة التحكم كبير و لا يتحملها الجهاز ..
- فيتم توصيل نقطة الجهاز المفتوحة NO مع ملف

ريليه و توصيل نقطة مفتوحة من الريليه توالي مع الكونتاكتور لحمايته و بذلك تم حل مشكلة الامبير العالي

يتم ضبط الجهاز على أعلى قيمة جهد يمكن أن يعمل عليها الحمل 240 مثلا

و ادنى قيمة جهد يمكن ان يعمل عليها الجهاز 180 مثلا

و ضبط وقت الفصل مثلا 5 ثواني و الذي عنده يفصل الجهاز عند اختلال الجهد

و ضبط وقت الوصل مثلا 10 ثواني و الذي عنده يتم توصيل الجهاز بعد انتظام الجهد



## الحماية الحرارية (Over load)

هي عبارة عن اداة تستخدم لحماية المحرك من ارتفاع شدة التيار الكهربى عن التيار المقنن له

حيث تحتوي على ثلاث ملفات حرارية توصل بـ التوالي مع المحرك ويوجد بها تدريج يتم ضبطه على تيار الحمل الكامل للمحرك

يُضبط على تيار الحمل الكامل حتى اذا حدث خلل بـ المنظومة سواء زاد الحمل عن المقنن له او سقوط فاز يبدأ عمله

ويحمى المحرك من هذا التيار الذى يسبب في اتلا فه اذا مر به لمدة زمنية



يوجد منها انواع كثيرة:

نذكر التي فيها قراءة وتحكم:

نوع الالكتروني رقمي يركب منفصل عن الكونتاكاتور



ويتكون من :

1-حلقتي مفتوحتين جانبية يمرر فيها طرفين من اطراف المحرك

2-شاشة عرض الحالة

3-نقطة تلامس مغلقة NC وارقامها 95 96

4- نقطة تلامس مغلقة مفتوحة NO

وارقامها 95 98

5-ملف تشغيل يتغذى بجهد كهربى غالبا يكون 220V ونقاطه (A1 A2)

6-عيار لضبط قيمة الامبير المناسب للحمل

7-عيار لضبط وقت الفصل بعد حدوث الحمل الزائد

8-عيار لضبط وقت الوصل بعد زوال الحمل الزائد

9-زر اعادة التشغيل (Reset)

10-زر ايقاف لحظي (Test)

11-لمبة بيان في حال العمل الطبيعي

12-لمبة بيان في حال الحمل الزائد (Trip)

نوع الكتروني رقمي يركب منفصل عن الكونتاكتور  
مع امكانية قراءة الامبير على كل فاز



ويتكون من:

1- ثلاث حلقات مفتوحة جانبية يمرر من خلالها  
اطراف الحمل الثلاثة

2- شاشة عرض الحالة

3- ازرار ضبط تعمل من خلال الضغط عليها

4- نقطة تلامس مغلقة NC وارقامها 95 96

5- نقطة تلامس مغلقة مفتوحة NO

وارقامها 95 98

6- نقطة تلامس مفتوحة NO اضافة

وارقامها 07 08

7- جهد التغذية 24VDC ونقاطه A2 A1

نوع الكتروني رقمي يركب منفصل عن الكونتاكتور  
مع امكانية قراءة الامبير على كل فاز وقراءة  
الفولت

فيه مميزات كثيرة منها:

الحماية من ارتفاع او انخفاض الامبير

الحماية من ارتفاع او انخفاض الفولت

الحماية من سقوط او انقلاب فاز





ويتكون من:

1- ثلاث حلقات مفتوحة جانبية يمرر من خلالها  
اطراف الحمل الثلاثة

2- شاشة عرض الحالة

3- ازرار ضبط تعمل من خلال الضغط عليها

4- نقطة تلامس مغلقة NC وارقامها 95 96

5- نقطة تلامس مغلقة مفتوحة NO

وارقامها 95 96

6- نقطة تلامس مفتوحة NO اضافة

وارقامها 07 08

7- جهد التغذية 24VDC ونقاطه A1 A2

# طريقة التوصيل:

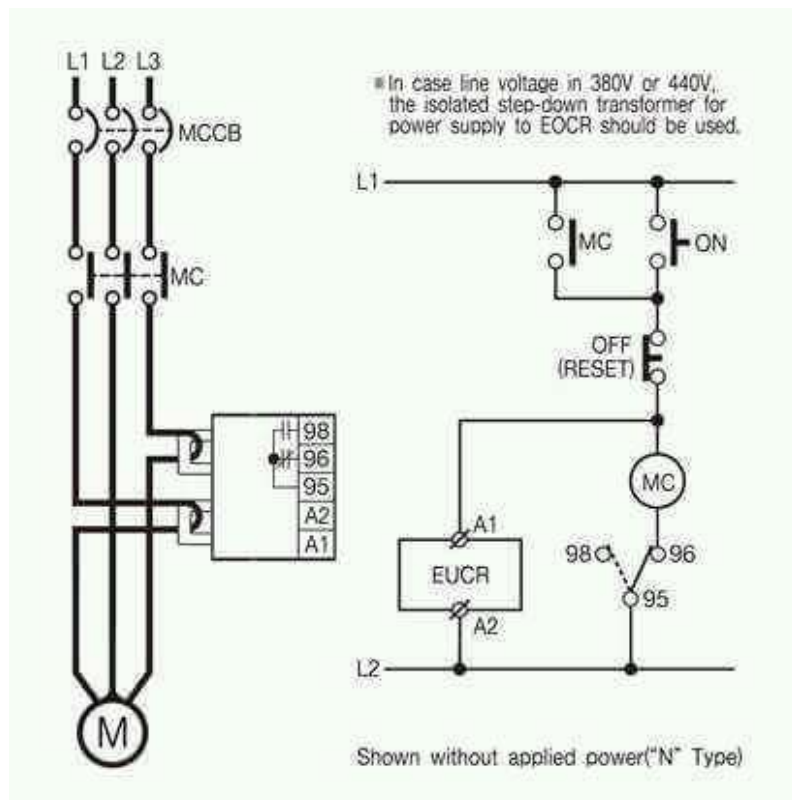
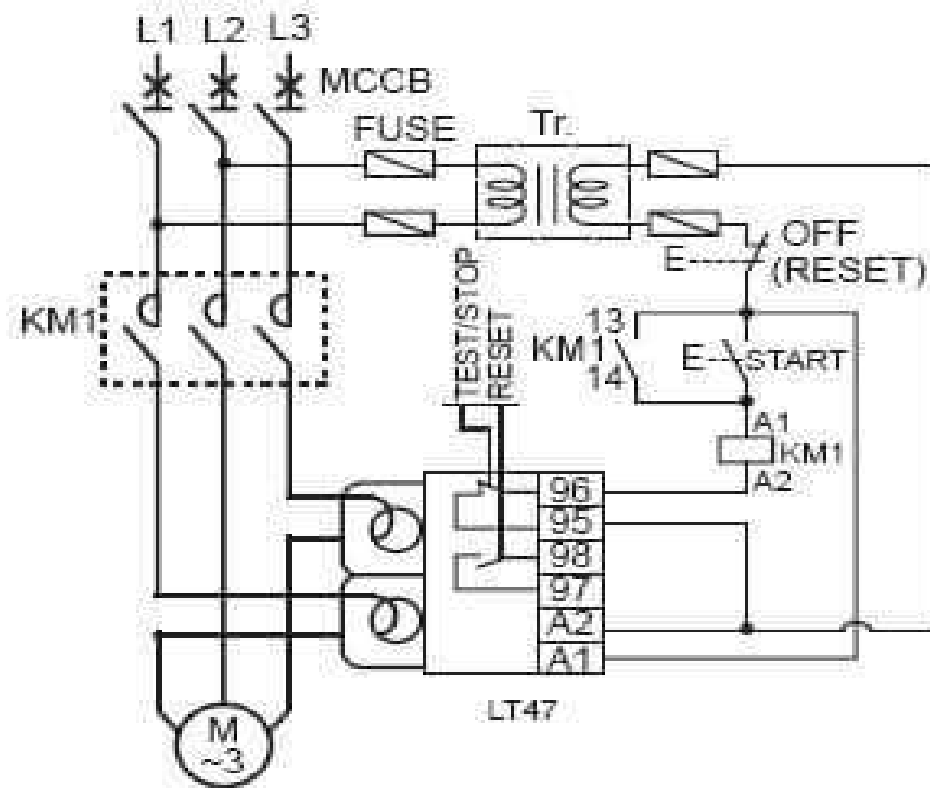

ريلييه الحماية من انخفاض التيار  
Under Carrent Relay

و يسمى: اندر لود Under load



كما تستخدم الحماية الحرارية Over load للحماية  
من الزيادة في تيار الحمل

ايضا يستخدم ريليه اندر كرننت للحماية من النقص  
في تيار الحمل

وذلك في الاحمال التي تتطلب الحماية في حالة  
نقص تيار الحمل

فمثلا قدرة تسخين محددة تكون ثابتة الحمل ولو  
انخفض تيار الحمل فهذا يعني تلف جزئي لبعض  
السخانات وربما يمثل الامر خطورة في حالة عدم  
عمل السخانات بكل طاقتها

وهناك ايضا الطلمبات التي تعتمد في تبريدها على  
السوائل التي تضخها

فلو نقص السائل بداخلها فسوف يقل تيار الحمل  
وممكن يؤدي الى تلف وسائل منع التسريب او ربما  
يؤدي الى تلف كلي للظلمبة

# طريقة توصيله

## AKC SERIES

### Connection Diagram

AKC-01A/AKC-01D

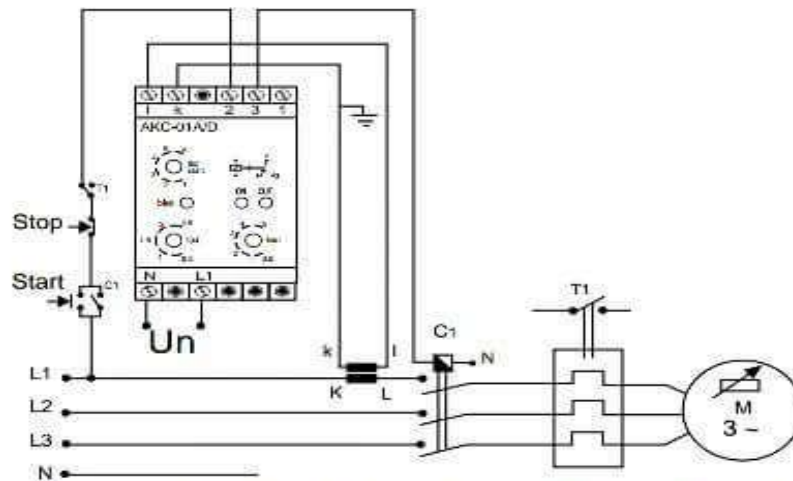

AKC-3A / AKC-3D series must be used if current exceeds 5A.

AKC-03A/AKC-03D

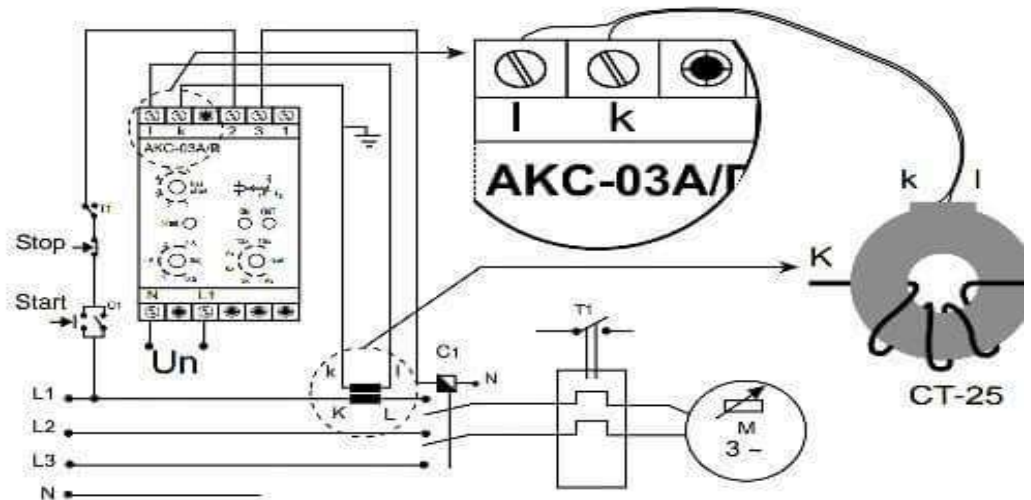

Motor  
Current

1- له ملف تشغيل جهد 220V دخول فاز الى 1 L  
ودخول نوترال الى N

2- يركب معه محول شدة تيار Current Transformer  
ويرمز له اختصار CT ويتم اختياره بحسب شدة تيار المحرك المراد حمايته  
وتوصل اطراف المحول الى k I  
او يكون محول التيار داخله

يمرر احد اطراف المحرك من خلال المحول CT

3- له نقطة مغلقة NC وارقامها 1 2 توصل  
توالي في دائرة التحكم

ونقطة مفتوحة NO وارقامها 2 3 ممكن نستخدمها  
لاضاءة لمبة بيان في حال فصل الريليه دائرة التحكم

## طريقة ضبطه:

يحتوي الجهاز على ثلاث عيارات

الاول يتم ضبطه على قيمة الامبير التي يراد له ان لا يتجاوزها نزولا

الثاني يتم ضبطه على قيمة الوقت الذي يراد له ان يفصل عنده الريليه

الثالث وقت سماح بينما يقلع المحرك ويستوي تياره على التيار المقنن له

انواعه:

يوجد منه عدة انواع و اشكال نذكر منها:

نوع رقمي Digital





## نوع يحتوي على اوفر لود واندر لود



نوع يحتوي على اوفر لود واندر لود رقمي  
Digital



تم بحمد الله الانتهاء من الجزء الاول

كتبه أخوكم عقيل محمد فني كهربار

بيروت في 2019/11/22